

PEGBOARD SPECIAL COLOR

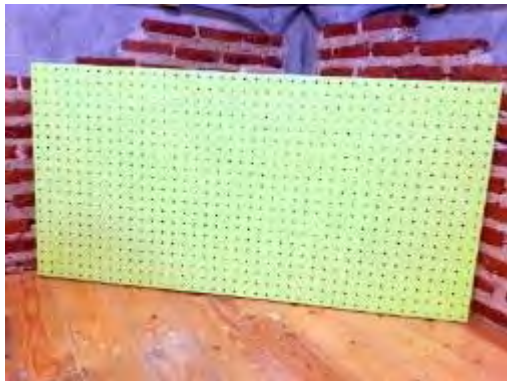

No.	Special discount for PegBoard and Hooks	Price/Each (ราคา/แผ่น)
ลำดับ	ส่วนลดพิเศษ/ราคาขายส่ง แผ่นกระดานเพ็กบอร์ด	ปลีก 1-9 แผ่น ส่ง > 10 แผ่น

แผ่นกระดานเพ็กบอร์ดเหล็กกล้าเคลือบอบ สีดำคุณภาพสูง

1	Metal Steel Pegboard size 50x50cm. Thick 1.2mm.	900	800
2	Metal Steel Pegboard size 50x100cm. Thick 1.2mm.	1,600	1,500
3	Jumbo Metal Steel Pegboard size 120x240cm. ไม่พับขอบ	8,500	8,000

แผ่นกระดานเพ็กบอร์ดเหล็กกล้าเคลือบอบสีพิเศษ น้ำเงิน เขียว เหลือง แดง ขาว

4	Metal Steel Pegboard size 50x100cm. Thick 1.2mm.	1,800	1,700
5	Jumbo Metal Steel Pegboard size 120x240cm. ไม่พับขอบ	9,000	8,500

แผ่นกระดานเพ็กบอร์ดอลูมิเนียม เจาะรูติดผนังแขวนเครื่องมือช่างตกรัดห้อง

6	Aluminum Pegboard size 50x50cm. Thick 1.5mm.	900	800
7	Aluminum Pegboard size 50x100cm. Thick 1.5mm.	1,800	1,700
8	Jumbo Aluminum Pegboard size 120x240cm. ไม่พับขอบ	9,000	8,500

No.	Hooks Accessory Price	Price/Each (ราคา/ชิ้น)
ลำดับ	ส่วนลดพิเศษ ราคาขายส่ง ชุดตะขอขาแขวน	ปลีก 1-99 ชิ้น ส่ง > 100 ชิ้น

อุปกรณ์ตะขอขาแขวน Hook สำหรับ แผ่นกระดาน Pegboard เจาะรูแขวนติดผนังตกรัดห้อง

9	ชุดตะขอเกี่ยวขาแขวนแม่กุญแจ Key Holder	15	ลด 10 %
10	ชุดตะขอเกี่ยวขาแขวนตัวยู U-Hook	15	ลด 10 %
11	ชุดตะขอเกี่ยวขาแขวนตัวยแอล L-Hook	15	ลด 10 %
12	ชุดตะขอเกี่ยวขาแขวนเครื่องมือ Tool Holder	25	ลด 10 %
13	ชุดขาแขวนเดี่ยวยาว 4 นิ้ว Single Hook 4"	30	ลด 10 %
14	ชุดขาแขวนเดี่ยวยาว 6 นิ้ว Single Hook 6"	35	ลด 10 %
15	ชุดขาแขวนคู่ยาว 4 นิ้ว Double Hook 4"	35	ลด 10 %
16	ชุดขาแขวนคู่ยาว 6 นิ้ว Double Hook 6"	40	ลด 10 %
17	ชุดตะขอเกี่ยวขาแขวนราวจับ Hand Rail Hook 9"	40	ลด 10 %
18	แผ่นชั้นวางพลาสติก ABS ช่องรู 12มม. แขวนเครื่องมือ	250	ลด 10 %

*** Made-to-Order (Material/ Color/ Size):กรณีสั่งผลิต สำหรับสีอื่น(ขาว ดำ น้ำเงิน เหลือง แดง เขียว) หรือเลือกวัสดุที่ใช้ (เหล็ก, อลูมิเนียม) หรือขนาดต่างๆนอกเหนือจากขนาดมาตรฐาน กรุณาติดต่อฝ่ายขาย

Delivery Term: Within 3-30 days upon quantity condition
Validity of offer: 30 days after Offer.

Payment: Cash 50% wit P/O
and 50% when Delivery

รับประกัน 1 ปี / Warranty 1 Year
บริการเปลี่ยนคืนสินค้าใหม่ทันทีหากแตกหักหรือผุกร่อน

PEGBOARD

กระดานเพ็กบอร์ดเหล็กเจาะรู แขวนสินค้าเครื่องมือช่าง

- ✓ มี 2 วัสดุทั้งเหล็กอบสีอย่างดี และอลูมิเนียม
- ✓ มีขนาดให้เลือกถึง 3 ขนาด
เพื่อการติดตั้งให้เหมาะสมกับพื้นที่



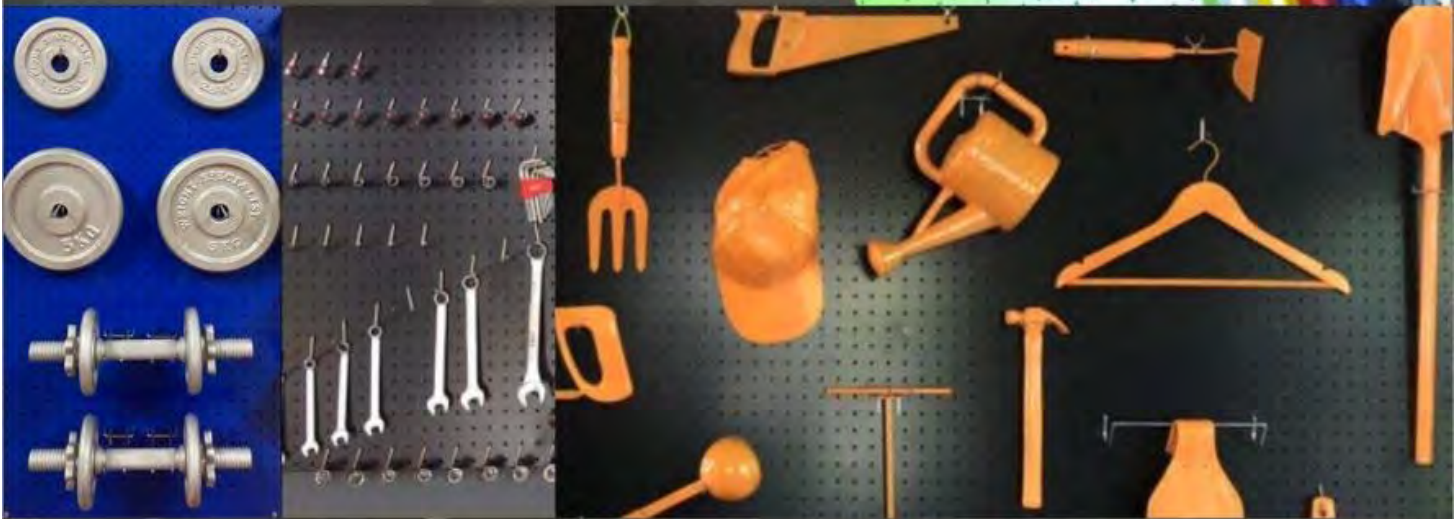







- 1 ขนาด 50x50 ซม. } พับขอบ
- 2 ขนาด 50x100 ซม. } สูง 23 มม.
- 3 ขนาด 120x240 ซม. ไม่พับขอบ

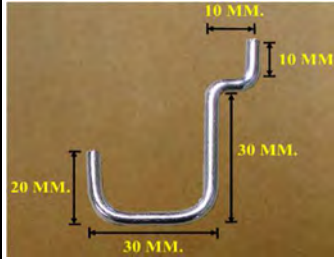

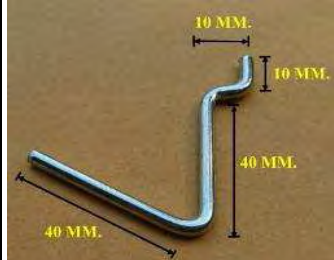



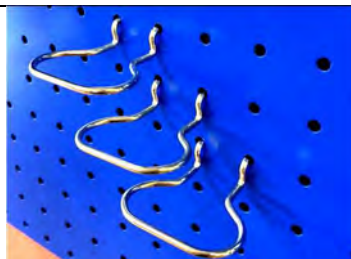

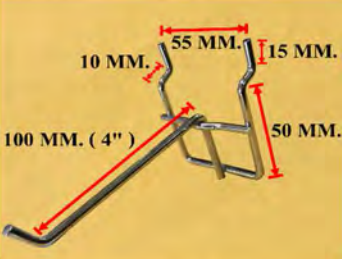

ChanCon Co., Ltd. Tel.02 451 0781-1 Line:@iChanCon www.ChanCon.co.th

Hook Accessories: อุปกรณ์ตะขอขา แขวนฮุกที่นำมาใช้ร่วมกับ Pegboard

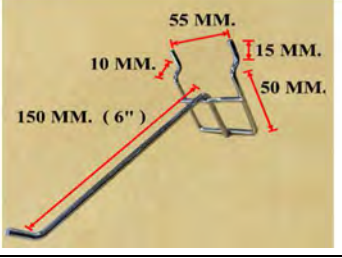
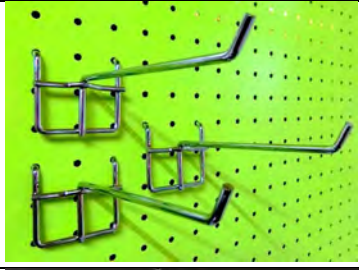
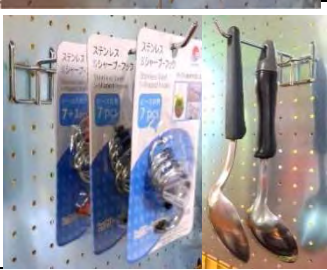
Pegboard accessories come in a variety of hooks, hangers, baskets, and tool holders. To install them, tip the top pegs into the board and then rotate down. Pegboard is a great workspace organizer since it is easy to configure in whichever way you want. Specialty hangers exist for everything from screw guns to crafting supplies.

	Hook	Dimension	การติดตั้ง	วิธีใช้งาน
1	ขาแขวนแม่กุญแจ Key Holder			
2	ขาแขวนถ้วย U-Hook			
3	ขาแขวนตัวแอล L-Hook			
4	ขาแขวนเครื่องมือ Tool Holder			

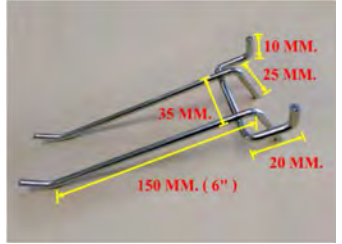
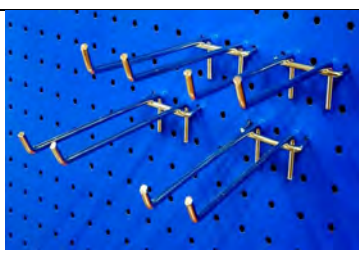

	Hook	Dimension	การติดตั้ง	วิธีใช้งาน
5	ขาแขวนเดี่ยว 4 นิ้ว Single Hook 4"			
6	ขาแขวนเดี่ยว 6 นิ้ว Single Hook 6"			
7	ขาแขวนคู่ 4 นิ้ว Double Hook 4"			
8	ขาแขวนคู่ 6 นิ้ว Double Hook 6"			



9

ขาแขวนราวจับ
Hand Rail Hook 9"

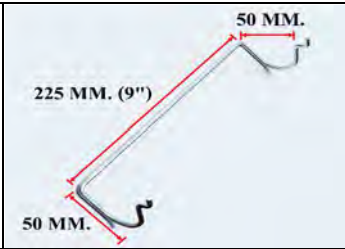

10

แผ่นชั้นวาง
พลาสติก ABS

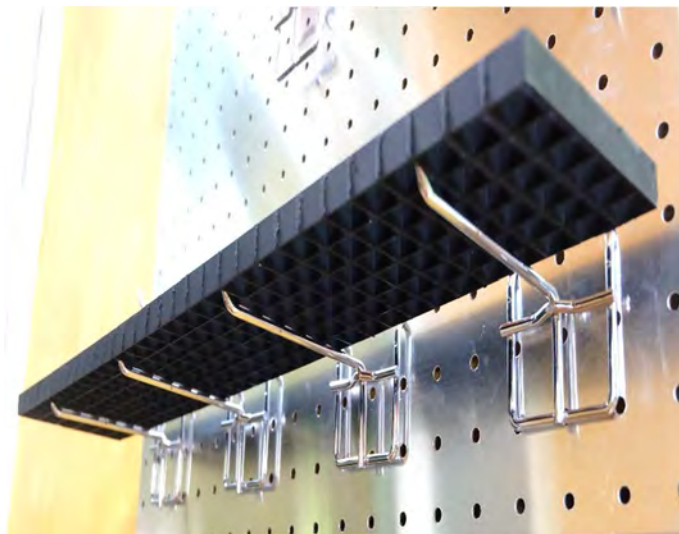
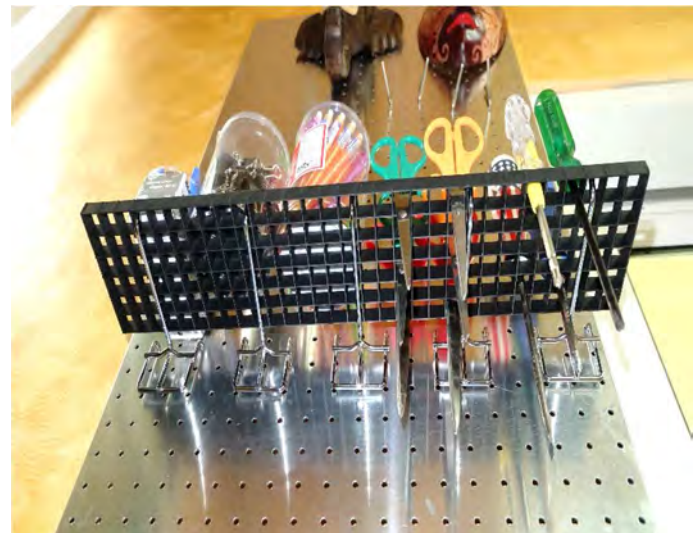
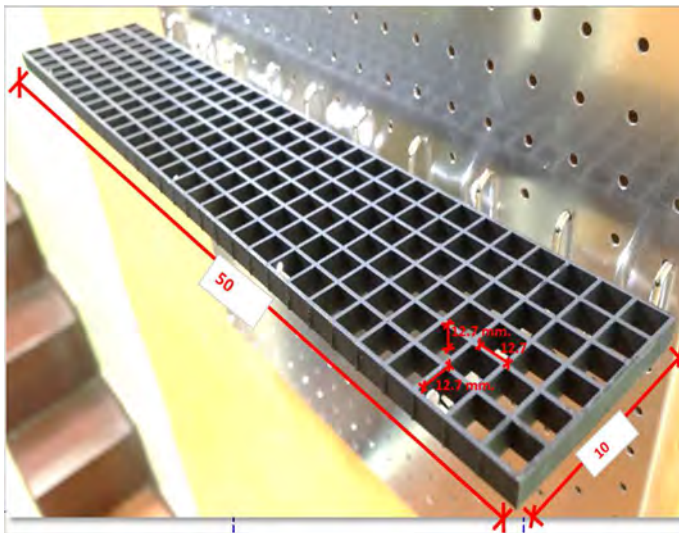
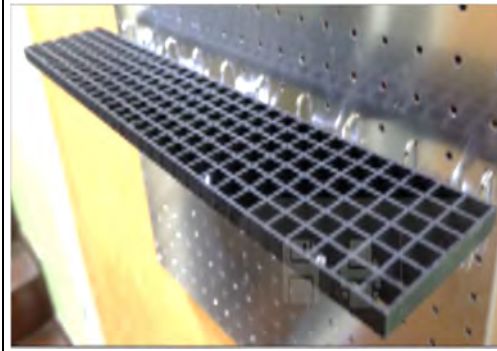

10. แผ่นชั้นวางพลาสติกเอนกประสงค์

แขวนเสียบวางห้อยตั้ง จัดเก็บอุปกรณ์เครื่องมือ

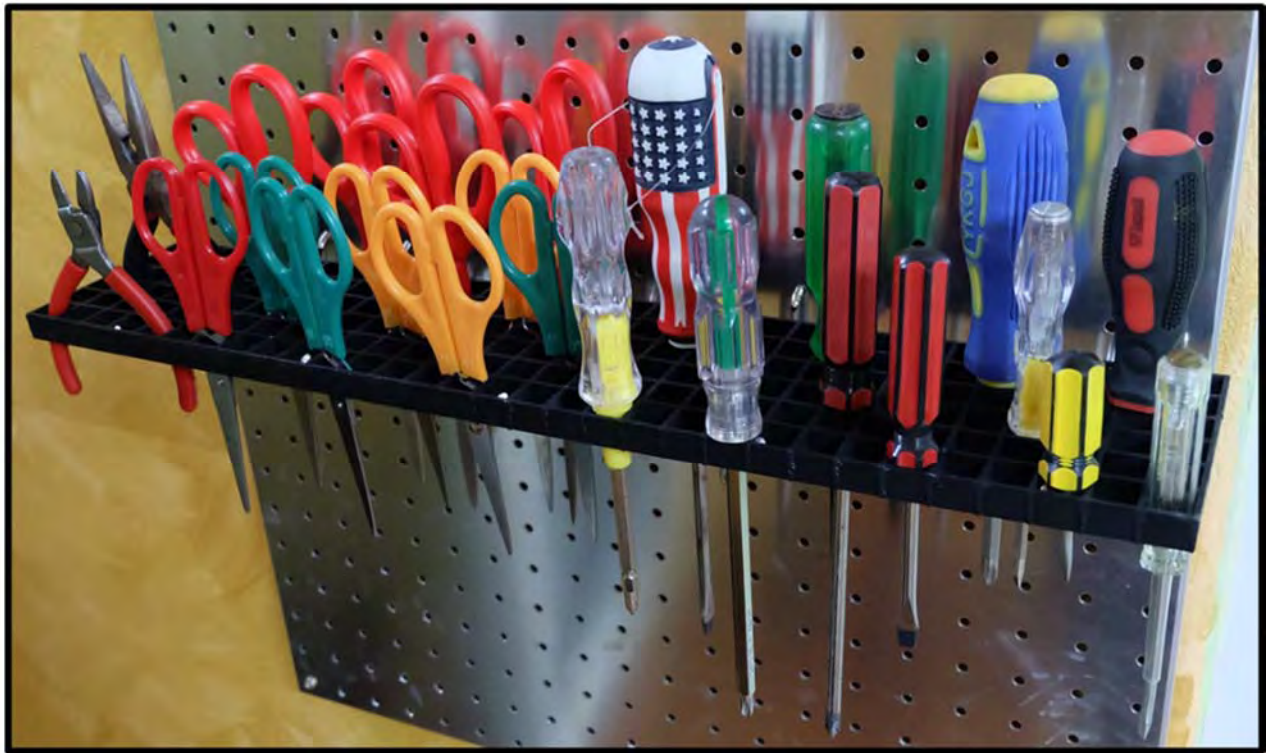
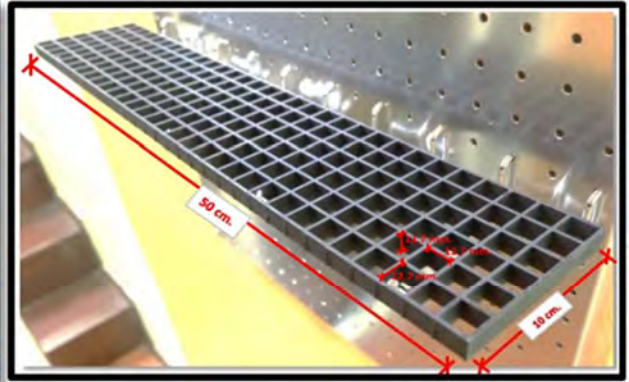
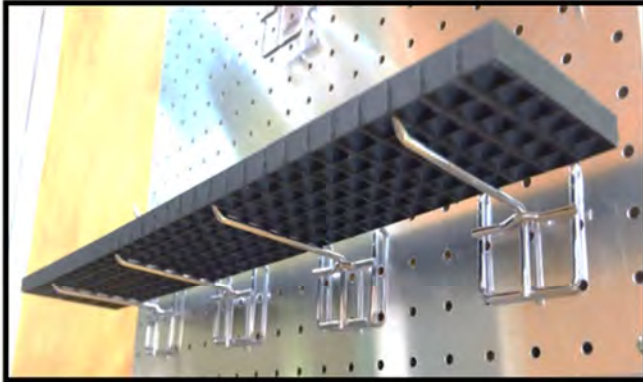

Mini Square Mesh Size 12.70 mm. (Hole distance between) (ช่องรูเล็กสี่เหลี่ยมจตุรัส ขนาด 12.70 มม.)

แผ่นชั้นวางมีรูเอนกประสงค์ สำหรับใช้เป็นหิ้งและเสียบเครื่องมือ **Plastic Hole tools shelf for Pegboard Hooks** ออกแบบมาอย่างลงตัวใช้เป็นทั้งชั้นวาง และช่องเสียบเครื่องมือเครื่องใช้ในแผ่น

เดียวกัน ตัวอย่างเป็นช่องเสียบของ เช่น ไขควง กรรไกร คีม ปากกา ของแต่งบ้านอินเทอร์เน็ต หรือตัวอย่างใช้เป็นชั้นวาง หนังสือ เครื่องเขียน กล่อง อุปกรณ์ เครื่องมือ ผลิตจากวัสดุพลาสติกเอบีเอส มีรูขนาด 12 มม. ทัวทั้งแผ่น น้ำหนักเบา สวยงาม ไม่เหมือนใคร มีที่เดียวในโลกนี้

Metal Steel Iron Powder Coated PegBoard

แผ่นกระดานเพ็กบอร์ดเหล็กกล้าเคลือบสีดำ และ สีพิเศษ คุณภาพสูง

High-Tech Production: กระดานเพ็กบอร์ดเหล็กกล้าเคลือบสีคุณภาพสูงสำเร็จรูป ออกแบบให้พับ ขอบเก็บมุมเรียบร้อย ไม่มีรอยตัดคม วางต่อกันได้เข้ารูปสวยงาม ทำให้ปลอดภัยในการใช้งาน จึงนำไปใช้ในการ ตกแต่งห้องต่างๆ และใช้ในการเก็บของให้เกิดความเรียบร้อยและสวยงามของที่พักอาศัย

Corrosion Resistance: ออกแบบให้ผลิตจากวัสดุเหล็กกล้าเกรดพิเศษพร้อมเคลือบสีพาวเดอร์โค้ต Powder Coat หนาพิเศษ ป้องกันรอยขีดข่วน คุณภาพสูง มีคุณสมบัติป้องกันสนิม ทนการกัดกร่อนดีกว่า เหล็กทั่วไป น้ำหนักเบา แข็งแรงทนทาน ใช้งานได้หลายสถานะทั้งภายในและภายนอก ทนแสงยูวี ทนความร้อนได้ดี คงรูปไม่เกิดการบิดงอ โดยทุกขั้นตอนการผลิตเราใส่ใจเพื่อให้ลูกค้าได้รับสินค้าที่คุณภาพดีที่สุด รับประกันคุณภาพที่ ลูกค้าต้องพิสูจน์ก่อนตัดสินใจ

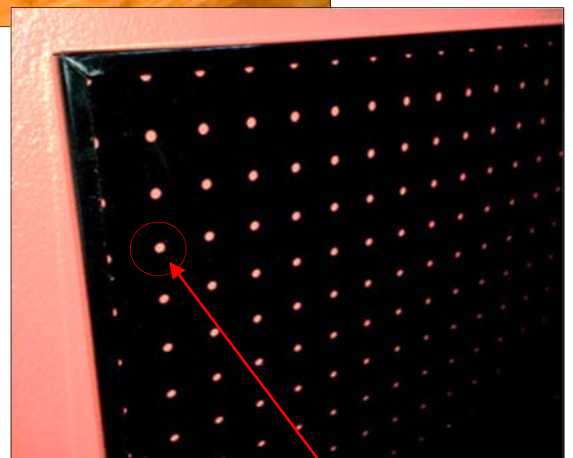
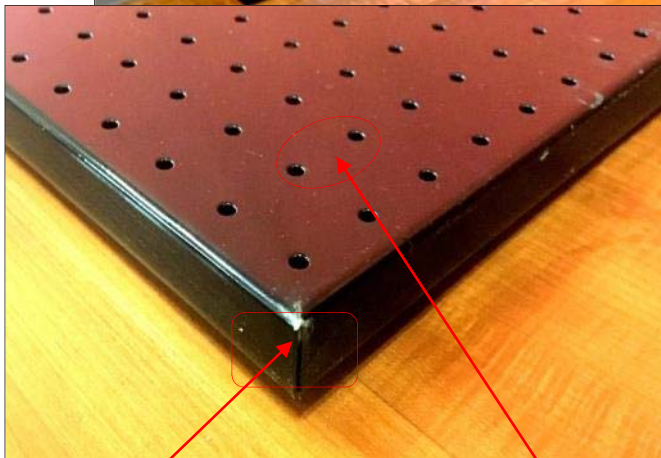
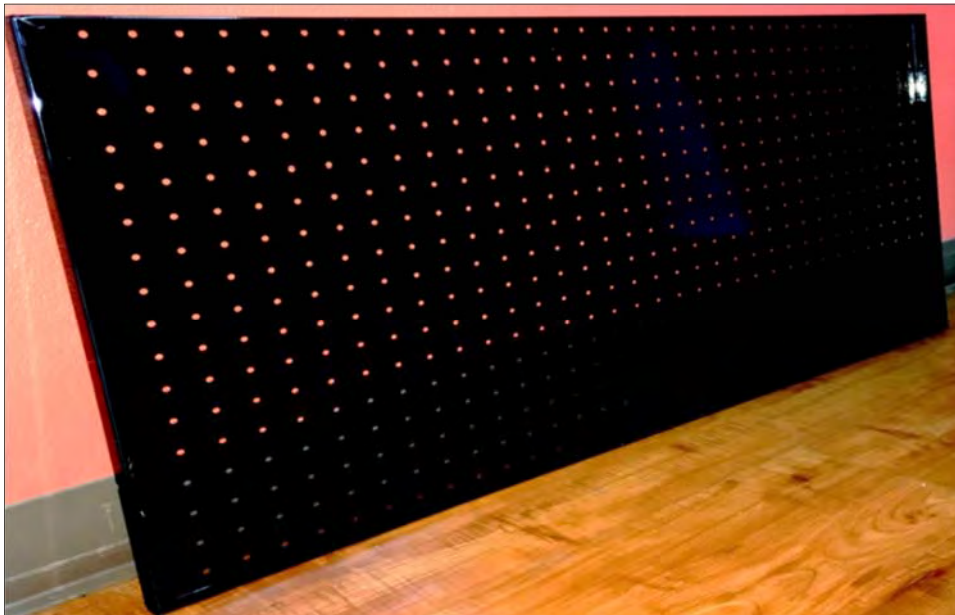

ระยะห่างระหว่างรู 25 mm. สำหรับ Hook มาตรฐาน

ช่องรูสำหรับติดตั้ง Hook ขนาดมาตรฐาน 5 mm.

ขอบหนา 23 mm. เก็บมุม ลบคม งานประณีต

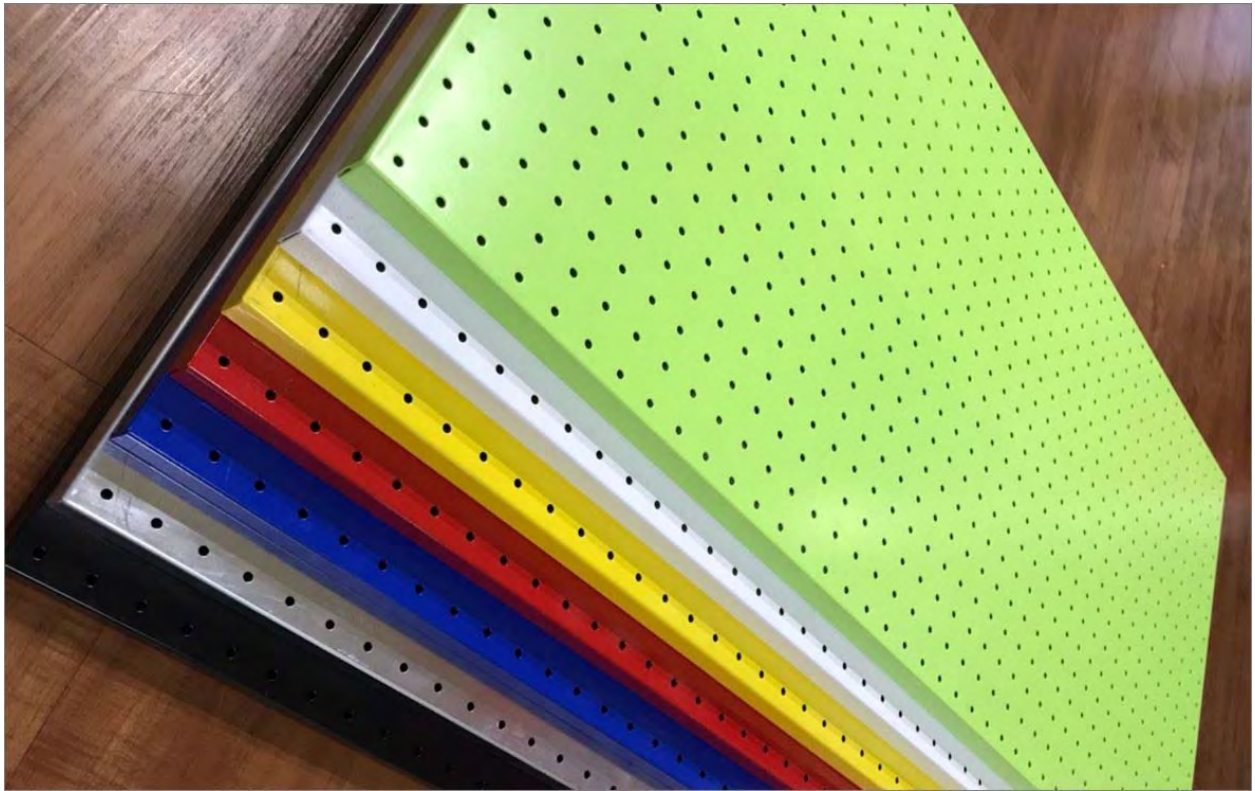

คุณสมบัติของแผงเพ็ทบอร์ดเจาะรูติดผนังแขวนเก็บอุปกรณ์เครื่องมือ Wall Control Pegboard & Hooks Specification

1) Aluminium or Powder Coated Pegboard: เลือกวัสดุได้ว่าจะ ผลิตจากอลูมิเนียม หรือจากเหล็กกล้าเกรดพิเศษ พร้อมเคลือบสีพาวเดอร์โค้ด หนาพิเศษ ป้องกันรอยขีดข่วน คุณภาพสูง มีคุณสมบัติป้องกันสนิม ทนการกัดกร่อนดีกว่าเหล็กทั่วไป น้ำหนักเบา แข็งแรงทนทาน ใช้งานได้หลายสภาวะทั้งภายในและภายนอก

2) High-Tech Production: กระดานเพ็ทบอร์ดสำเร็จรูปขนาดมาตรฐานมีสต็อคพร้อมรับสินค้าได้ทันที อีกทั้งออกแบบให้พับ ขอบเก็บมุมเรียบร้อยทั้ง 4 ด้าน แข็งแรง ไม่มีรอยตัดคม วางต่อกันได้ ทำให้ติดตั้งง่าย ไม่ต้องใช้อุปกรณ์อื่นๆ หนูนความสูงจากด้านหลัง ไม่ต้องหากรอบเฟรมมาตกแต่งเพิ่มเติม สามารถนำไปต่อกันหลายแผ่นได้อย่างเข้ารูปสวยงาม ปลอดภัยในการใช้งาน ใช้ในการตกแต่งห้อง เก็บ ของให้เกิดความเรียบร้อยลงตัว

3) Standard Big Size: แผ่นกระดานเจาะรูแขวนเครื่องมือ ออกแบบพิเศษให้มีขนาดใหญ่มาตรฐาน สามารถนำมาประกอบกันได้ลงตัวเป็นแผงใหญ่คูมิตีสไตล์ ตั้งแต่ขนาด 50 x 50-400cm., 100 x 100-400cm. หรือประกอบกันเป็นแนวเตงมุม หรือ รูปปริามิต เว้นช่องสับหว่างแต่และแผ่น หรือตามจินตนาการในรูปแบบต่างๆ แล้วแต่ดีไซน์ เพราะเป็นแผ่นสำเร็จรูปพับขอบจบงานลงด้วหมดแล้ว



4) General Hook applied: แผ่นพับขึ้นรูปเจาะรูใช้สำหรับแขวนอุปกรณ์ต่างๆ ออกแบบมาให้ใช้งานร่วมกับตัวแขวนฮุก ขนาดมาตรฐาน ตามท้องตลาดได้ทันที รับน้ำหนักได้สูง ใช้เป็นชั้นวางของก็แข็งแรงทนทาน เพราะมีความหนาพิเศษ ทุกแผ่นเจาะรูตามมาตรฐานมาแล้ว เที่ยงตรงแม่นยำ รับประกันการใช้งานซ้ำๆ สามารถใช้กับตัวฮุกตะขอขาแขวนมาตรฐานได้พอดีสวยงามแข็งแรง

5) Made-to-Order (Material/ Color/ Size): กรณีสั่งผลิต สำหรับสีอื่นๆ(ขาว ดำ น้ำเงิน เหลือง แดง เขียว) หรือเลือกวัสดุที่ใช้ (เหล็ก อลูมิเนียม) หรือขนาดต่างๆนอกเหนือจากขนาดมาตรฐาน เช่น ลูกค้าสามารถเลือกตัดจากแผ่นใหญ่พิเศษขนาด 120x240cm. แผ่นกระดานเพ็ทบอร์ดขนาดใหญ่พิเศษทุกแผ่นของเราเป็นแบบไม่พับขอบ มีทั้งแบบพับสำเร็จแล้ว และแบบเปลือยเปล่า ยังไม่พับสี ลูกค้าสามารถนำไปตัดเองแล้วใส่กรอบไม้ กรอบเหล็กตกแต่งตามต้องการ

6) Heavy Hook Pegboard : ออกแบบสูกตะขอขาแขวนเพื่อรับน้ำหนักได้มากกว่า 10 กก. ต่อจุด เพราะใช้เหล็กกล้าชุบกัสนิม สอดกับกัลวาไนซ์ แข็งแรงไร้สนิม เหมาะสมกับรูของ pegboard ที่เป็นวัสดุเหล็กหรืออลูมิเนียม ซึ่งมีความทนทานไม่เปื่อยลู่หรือบิดงอ ง่าย แม้จะผ่านการใช้งานมาหลายครั้ง ออกแบบให้ยึดติดกับฝาผนังโดยไม่ต้องมีโครงเหล็กเสริม มีความแข็งแรงกว่า pegboard ไม้อัดไม้ เจาะรูทั่วไป

7) Pegboard Weight :

- กระดานเพ็กบอร์ดอลูมิเนียม ขนาด 50x50cm. หน้า 1.6 กิโลกรัม/แผ่น
- กระดานเพ็กบอร์ดเหล็กอบสี ขนาด 50x50cm. หน้า 2.3 กิโลกรัม/แผ่น
- กระดานเพ็กบอร์ดอลูมิเนียม ขนาด 50x100cm. หน้า 3 กิโลกรัม/แผ่น
- กระดานเพ็กบอร์ดเหล็กอบสี ขนาด 50x100cm. หน้า 4.5 กิโลกรัม/แผ่น

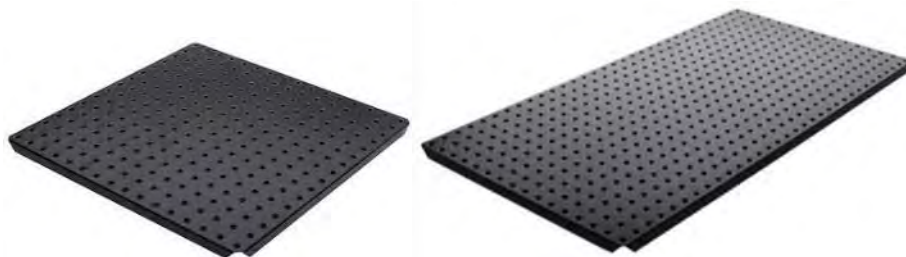
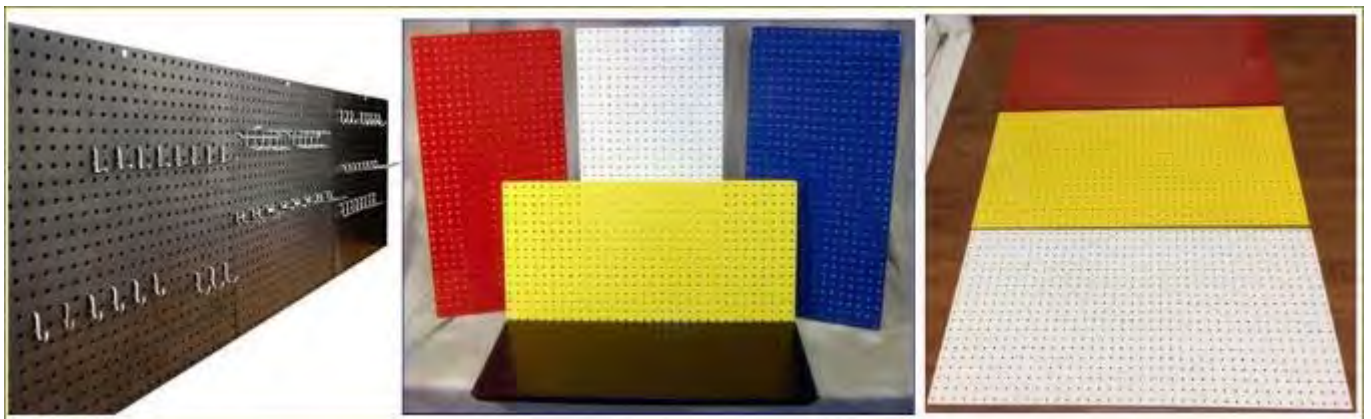

Perforated Aluminium Pegboard

แผ่นกระดานเพ็ทกบอร์คอลูมิเนียม เจาะรูติดผนังแขวนเก็บอุปกรณ์

ใหม่ล่าสุด! **Pegboard** ผลิตจากแผ่นอลูมิเนียมไม่เหมือนใคร ด้วยคุณภาพที่ดีที่สุดในโลก เนื้อวัสดุสีบรอนซ์เงินเงางามแวววาว สวยงาม น้ำหนักเบา ตกแต่งติดตั้งง่ายได้กับทุกสถานที่ทั้งภายในและภายนอก ไม่เป็นสนิม ไม่ผุกร่อน ไม่เปราะแตก ทนทุกสภาวะ

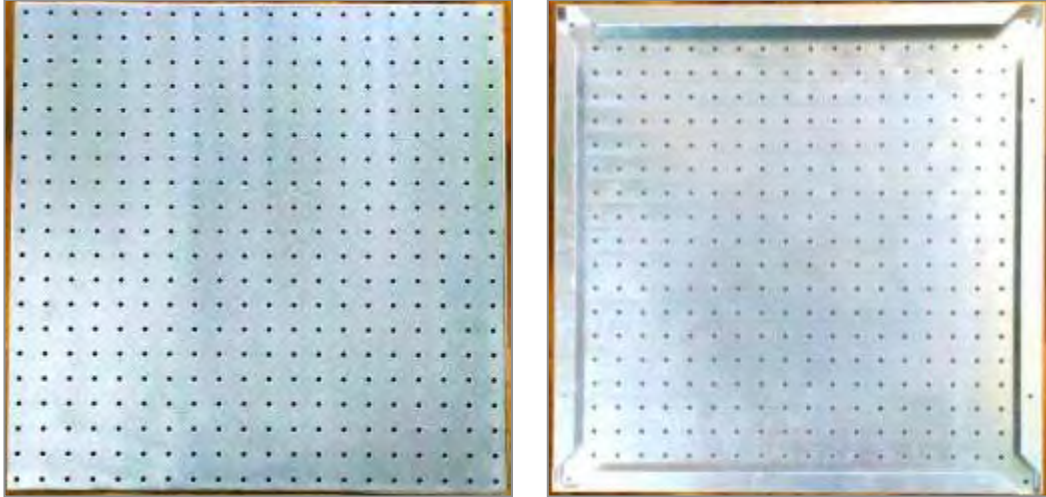

ขนาดมาตรฐานแบบที่ 1 WxL : 500 x 500 mm., Height 23 mm, Sheet Thick 1.5 mm.

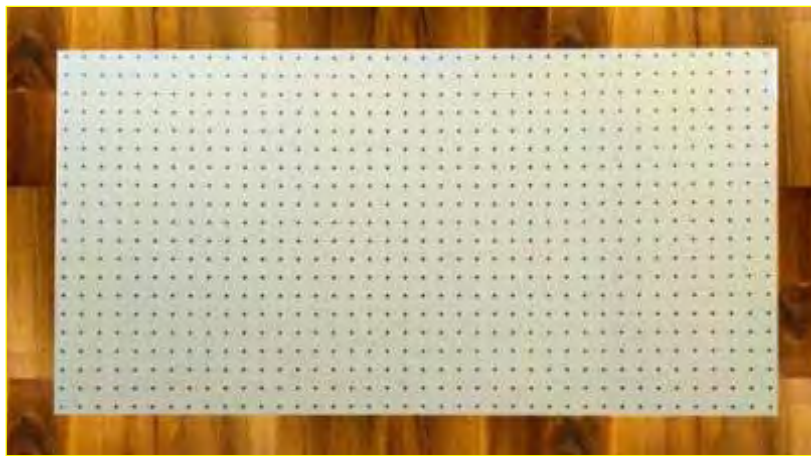

ขนาดมาตรฐานแบบที่ 2 Wide x Length : 500 x 1000 mm., High 23 mm. Sheet Thick 1.5 mm.

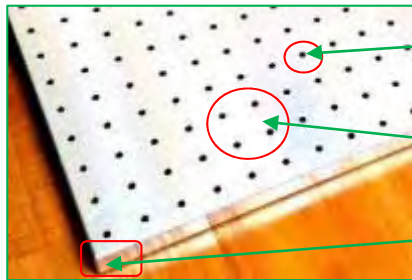

ช่องรูขนาด 5 mm.

ระยะห่าง 25 mm.

ขอบหนา 23 mm.



Perforated Aluminum Pegboard Specification

คุณสมบัติของ แผงอลูมิเนียมเจาะรูติดผนังแขวนเก็บอุปกรณ์เครื่องมือสำเร็จรูป

1. Pegboard Material: กระดานเพ็ทกบอร์ดอลูมิเนียมสำเร็จรูป ผลิตจากวัสดุ อลูมิเนียมเกรด A1100 คุณภาพสูงพิเศษ ความหนา 1.5 มม. มีพื้นผิว(surface) สองแบบดังนี้

1.1 Pegboard Glossy: สีบรอนซ์เงิน ผิวเงามันแวววาว

1.2 Pegboard Hair Line: สีบรอนซ์เงิน ผิวด้านลายขีดทั่วแผ่น

2. Pegboard Size: มีทั้งขนาดมาตรฐานสำเร็จรูป และมาตรฐานสั่งผลิต

2.1 ขนาดมาตรฐาน 50 x 50 cm. และ 50 x 100 cm. ออกแบบให้สามารถนำมาต่อกันได้ เช่นแนวยาว ,แนวตรง,แนวทแยงมุม รวมกันเป็นขนาดต่างๆ เช่น 50x150cm. , 100x100cm. , 100x200cm. etc.

2.2 ขนาดสั่งผลิต Made-to-Order เพื่อปรับให้เหมาะสมกับพื้นที่ใช้งาน 50 x 100 cm., 50 x 150 cm. และขนาดอื่นๆตามที่ลูกค้าต้องการ

3. Corrosion Resistance: ออกแบบให้ผลิตจากวัสดุอลูมิเนียมเกรดพิเศษ ไม่เหมือนใคร มีคุณสมบัติที่ไม่เป็นสนิมกัดกร่อนเหมือนเหล็กทั่วไป น้ำหนักเบา แข็งแรงทนทาน ใช้งานได้หลายสภาวะทั้งภายในและภายนอก ทนแสงยูวี ทนความร้อนได้ดี คงรูปไม่เกิดการบิดงอ โดยทุกขั้นตอนการผลิตเราใส่ใจเพื่อให้ลูกค้าได้รับสินค้าที่คุณภาพดีที่สุด รับประกันคุณภาพที่ลูกค้าต้องพิศุจน์ก่อนตัดสินใจ

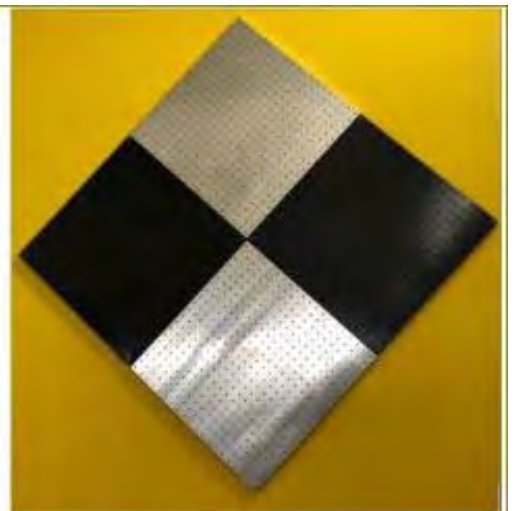

4. General Hook applied: แผ่นพับขึ้นรูปเจาะรูใช้สำหรับแขวนอุปกรณ์ต่างๆ ออกแบบมาให้ใช้งานร่วมกับตัวแขวนฮุก ขนาดมาตรฐานตามท้องตลาดได้ทันที รับน้ำหนักได้สูง ใช้เป็นชั้นวางของก็แข็งแรงทนทาน เพราะมีความหนาพิเศษ

5. High-Tech Production: กระดานเพ็บบอร์ดอลูมิเนียมสำเร็จรูป ออกแบบให้พับขอบเก็บมุมเรียบร้อย ไม่มีรอยตัดคม วางต่อกันได้เข้ารูปสวยงาม ทำให้ปลอดภัยในการใช้งาน จึงนำไปใช้ในการตกแต่งห้องต่างๆ และใช้ในการเก็บของให้เกิดความเรียบร้อยและสวยงามของที่พืกออาศัย

6. Made-to-Order (Material/ Color/ Size): กระดานเพ็บบอร์ดอลูมิเนียมสำเร็จรูป โดยทั่วไปแล้ว มีสินค้าในสต็อกพร้อมจัดส่งให้ลูกค้าได้ทันที ในกรณีสั่งผลิต สำหรับสีอื่นๆ (ขาว ดำ น้ำเงิน เหลือง แดง) หรือเลือกวัสดุที่ใช้ (เหล็ก อลูมิเนียม ไม้อัดเกรดส่งออก) หรือขนาดต่างๆนอกเหนือจากขนาดมาตรฐาน กรุณาติดต่อฝ่ายขาย เพื่อขอข้อมูลเพิ่มเติม



PegBoard | SlatWall | Grid | Shelving | Moldings | Wainscoting | Metal by the Piece | Impact Protection | Door Hardware Systems | Magnetic Board | FreeStanding Displays Custom Signage | Kits & Bundles | Fasteners | Wall Organizers | Wine Rack | Scratch & Dent Specials

Jumbo Size Pegboard and Made to Order กระดานเพ็คบอร์ดขนาดใหญ่ และงานสั่งตัดตาม ขนาดให้เข้ากับแต่ละพื้นที่

กรณีลูกค้าต้องการเพ็คบอร์ดขนาดพิเศษให้เข้ากับแต่ละพื้นที่แสดงสินค้า หรือทำเป็นแผงตู้เก็บเครื่องมือขนาดเฉพาะ หรือทำเป็นรถเข็นแผงเพ็คบอร์ดขนาดต่างๆตามที่ต้องการ ลูกค้าสามารถเลือกซื้อแผ่นใหญ่มาตรฐานแล้วนำไปตัดให้เข้ากับพื้นที่ที่ต้องการได้ทันที หรือจะเลือกให้เราเป็นผู้ตัด พับขอบ ฟันสี่พิเศษ เพิ่มเติม กรุณาติดต่อฝ่ายขาย

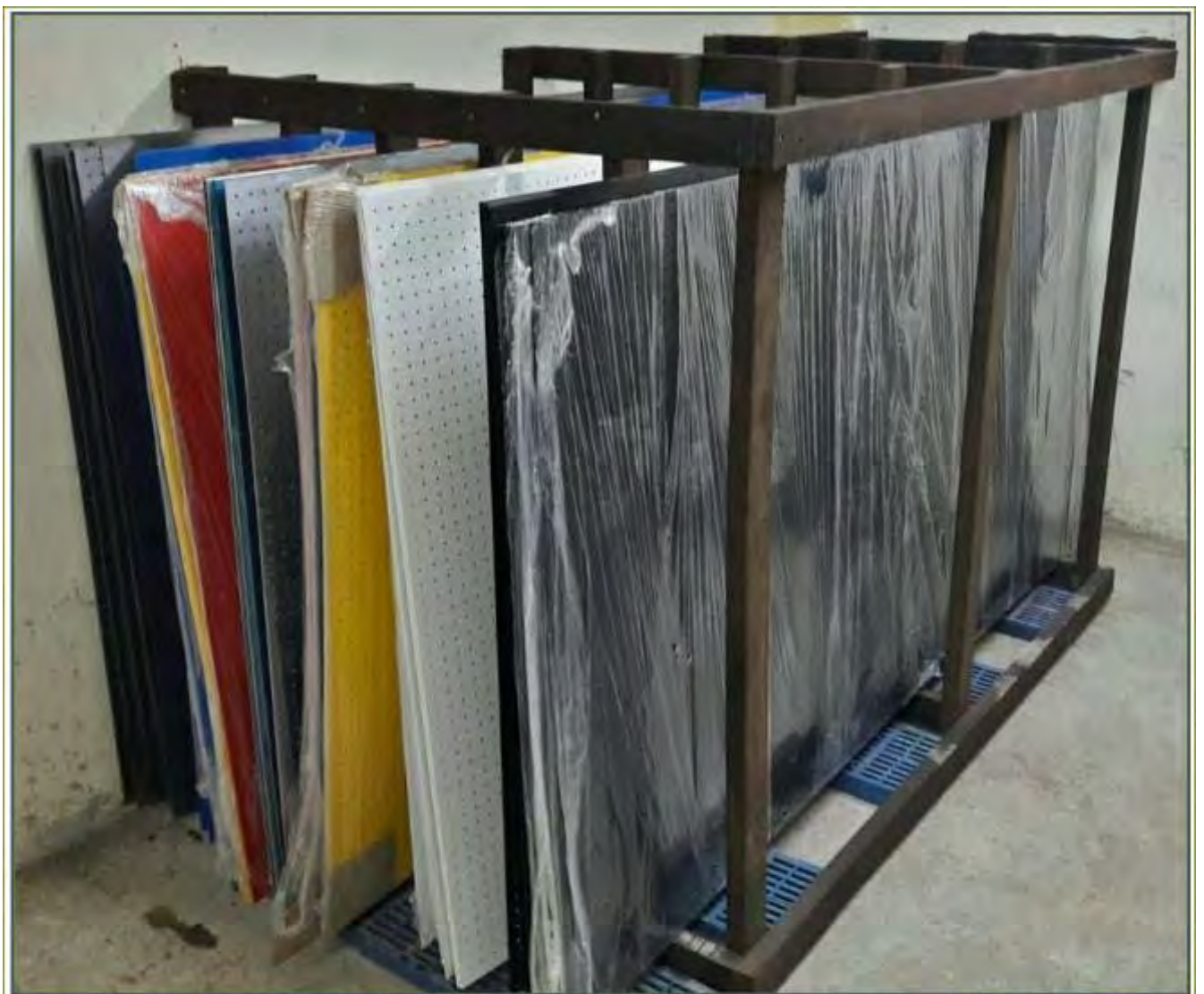

Special Big Size Pegboard งานสั่งทำ กระดานเพ็คบอร์ดสั่งตัดตามขนาด สต็อคขนาด 120x240cm. มีให้เลือกหลากหลายสี มีทั้งวัสดุเป็นเหล็กและอลูมิเนียมไม่เป็นสนิม

คุณสมบัติของแผงกระดานเพ็ทบอร์ดขนาดใหญ่พิเศษ Pegboard Features

- 1) แผ่นกระดานเพ็ทบอร์ดขนาดใหญ่พิเศษ โดยปกติจะมีขนาดเท่ากับแผ่นไม้อัดมาตรฐานคือ ขนาด กว้าง ยาว = 120 X 240 เซนติเมตร
- 2) ทุกแผ่นจะรูตามมาตรฐานมาแล้ว เที่ยงตรงแม่นยำ รับประกันการใช้งานซ้ำๆ สามารถใช้กับตัวสูกตะขอขาแขวนมาตรฐานได้พอดีสวยงามแข็งแรง
- 3) แผ่นเพ็ทบอร์ดที่ผลิตออกมา ใช้เหล็กหรืออลูมิเนียมคุณภาพสูง ทดสอบแล้ว เพื่อให้มีคุณสมบัติแข็งแรงไม่บิดงอ ไม่เปื่อยยุ่ยเมื่อโดนน้ำหรือใช้สูกแขวนเกี่ยวบ่อยๆ
- 4) ทุกแผ่นเพ็ทบอร์ดที่ออกแบบมา เมื่อใช้กับสูกขาแขวนมาตรฐานของเรา จะรับน้ำหนักได้สูงกว่า 10 กิโลกรัมต่อจุด ซึ่งเพ็ทบอร์ดไม้หรือทั่วไปไม่สามารถทำได้
- 5) โดยปกติแล้วเพ็ทบอร์ดขนาดใหญ่พิเศษ เรามีสต็อกพร้อมขายทันทีทุกสี แต่ถ้าลูกค้าต้องการขนาดเล็กกว่าแผ่นมาตรฐาน จะเสียค่าใช้จ่ายการสั่งตัดและเคลือบสีใหม่
- 6) แผ่นกระดานเพ็ทบอร์ดขนาดใหญ่พิเศษทุกแผ่นของเราเป็นแบบไม่พบบน มีทั้งแบบพ่นสีสำเร็จแล้ว และแบบเปลือยเปล่ายังไม่พ่นสี ลูกค้าสามารถนำไปตัดเองแล้วใส่กรอบไม้ กรอบเหล็กตกแต่งตามต้องการ

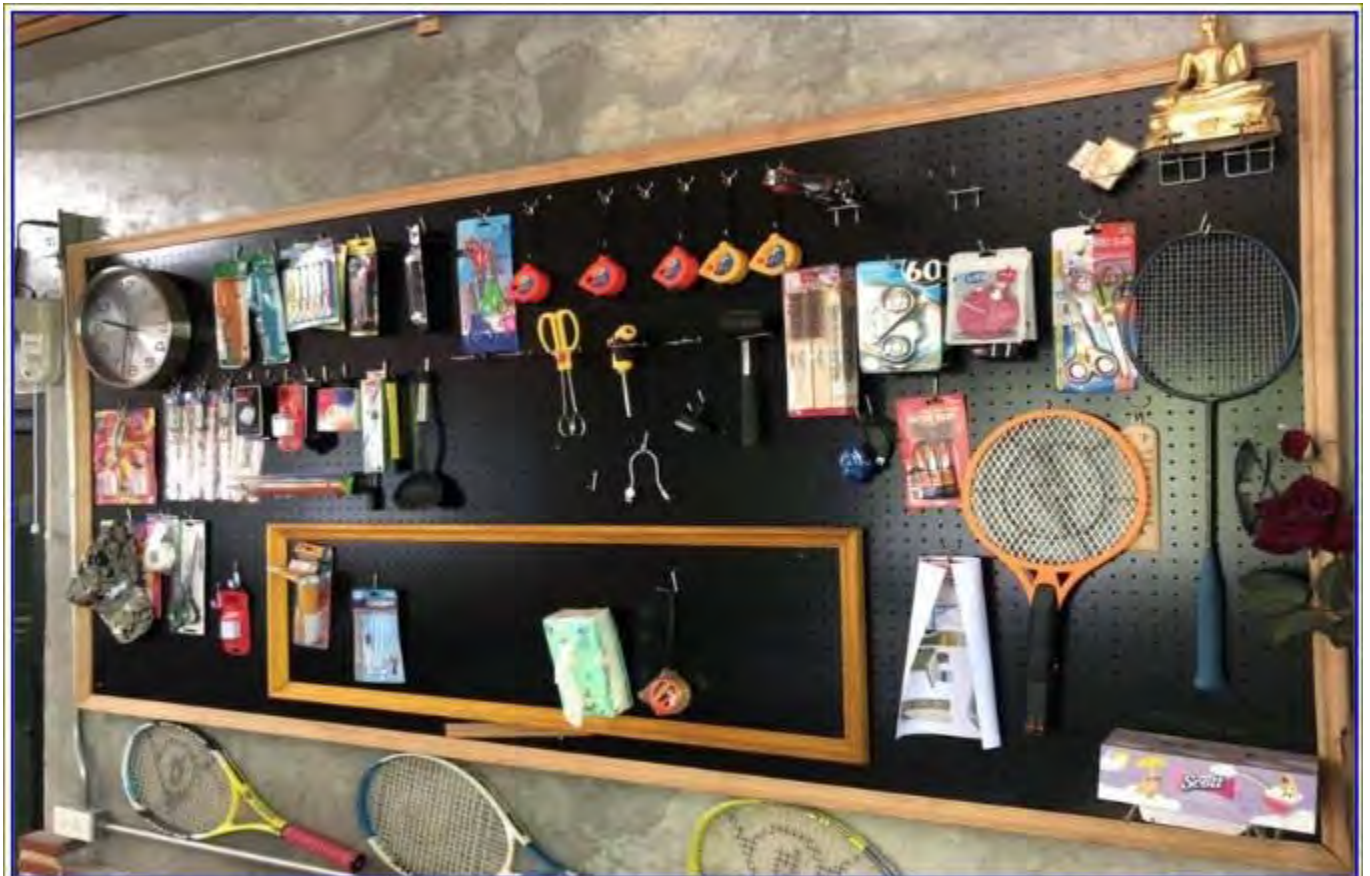

รูปแสดง Big Size Pegboard กระดานเพ็ทบอร์ดขนาด 120x240cm. ไม้พบบน นำไปติดกรอบไม้และยึดติดผนังแขวนอุปกรณ์เครื่องใช้ในสำนักงาน

การนำกระดานเพ็ทบอร์ดขนาด 50x100cm มาประกอบกัน เป็นขนาด 100x250cm. หรือประยุกต์ใช้เป็นขนาดใหญ่ต่างๆ แสดงวิธีการใส่กรอบและยึดระหว่างแผ่นเข้าด้วยกัน



เพ็ทบอร์ดแผ่นเหล็กเจาะรูเขว่นเก็บอุปกรณ์สำเร็จรูป ผลิตจากวัสดุ แผ่นเหล็กกล้าพร้อมเคลือบสีคุณภาพสูงพิเศษ ความหนา 1.2 มม. มีความแข็งแรงไม่บวม บิด งอ รวมทั้งสีที่เคลือบไม่หลุดลอกง่าย อายุการใช้งานที่ยาวนาน

#Living Room #Garage #Kid Kindergarten ไอเดียตกแต่งผนังด้วยเพิกบอร์ดสำหรับห้องต่างๆ

กระดานเพิกบอร์ดพร้อมฮุกตะขอลวดชาแขวน ใช้สำหรับตกแต่งผนังแทนวอลล์เปเปอร์ แทนชั้นวาง
แทนการทาสี ใช้ทั้งห้องนั่งเล่น ห้องรับแขก ที่วางแก้วน้ำเครื่องดื่มรับรองลูกค้า ห้องเลี้ยงเด็ก อยู่ซ่อม
รถ ห้องเอนเตอร์เทน ห้องครัว ห้องน้ำ นอกจากจะตกแต่งผนังได้แล้ว ยังสามารถทดแทนตู้เก็บของ
เป็นชั้นวางรูปแบบต่างๆ [#Pegboard](#) [#Hooks](#) [#ฮุกตะขอลวดชาแขวนเพิกบอร์ด](#) [#แผ่นกระดาน
เพิกบอร์ด](#)



#SportPegBoard ไอเดียตกแต่งผนังด้วยฮุกตะขอลวดชาแขวนเพ็คบอร์ดเครื่องกีฬา

กระดานเพ็คบอร์ดพร้อมฮุกตะขอลวดชาแขวน ใช้สำหรับอุปกรณ์กีฬา เดินป่า Outdoor sport เช่นแขวนไม้เบดมินตัน ไม้เทนนิส กระเป๋ากีฬา เป็นชั้นวางรองเท้า แขวนเสื้อผ้า แจ็คเก็ต หมวก สารพัดอุปกรณ์ ถือเป็นอุปกรณ์จัดเก็บของใช้ต่างอย่างประหยัดพื้นที่ สวยงามลงตัว



#Pegboard #Hooks #ฮุกตะขอลวดชาแขวนเพ็คบอร์ด #แผ่นกระดานเพ็คบอร์ด

#ShoesPegBoardHooks ชุกตะขอลวดขาแขวน กระดานเพ็คบอร์ดสำหรับจัดเก็บแขวนรองเท้า

ร้านขายรองเท้า เสื้อผ้า ต่างหู เครื่องเงิน ฯลฯ สามารถประยุกต์ใช้กระดานเพ็คบอร์ดสำหรับจัดแสดง เก็บแขวน เพื่อโชว์สินค้าได้อย่างสวยงาม เสริมคุณค่าให้สินค้าดูดีมีระดับ โดยบางรายใช้กระดาน เพ็คบอร์ดพร้อมทำแท่นโชว์วางรองเท้า ให้ลูกค้าหยิบดูง่าย ได้หลากหลายมุมมอง



#Pegboard #Hooks #ชุกตะขอลวดขาแขวนเพ็คบอร์ด #แผ่นกระดานเพ็คบอร์ด

#LadyPegBoard ฮุกตะขอลวดกระดานเพ็คบอร์ด ขาแขวนกระเป๋าตุ้มหูสร้อยเครื่องตกแต่งสำหรับ สุภาพสตรี

สาวๆทุกคนรับรองว่าต้องสะสมกระเป๋าและ accessories กันมหาศาลแน่นอน และปัญหาที่ตามมาคือไม่มีที่เก็บ เวลาจะใช้งานที่ต้องไปรื้อดูทีละใบ ปัญหานี้แก้ไขได้ง่ายมากๆ พึงห้องโล่งๆอย่าปล่อยให้เสียเวลา ติดตั้งแผ่น pegboard เข้าไปให้เต็มผนัง ทีนี้ก็สามารถ enjoy เอากระเป๋าและของมากมายที่มีมาแขวนไว้ตรงนี้ได้หรือถ้าใครไม่อยากจะติด pegboard ทั้งผนัง จะติดแผ่นเล็กๆไว้เป็นมุมแขวนกระเป๋าหรือของที่เรานำมาใช้บ่อยๆก็ดีมาก



#Pegboard #Hooks #ฮุกตะขอลวดขาแขวนเพ็คบอร์ด #แผ่นกระดานเพ็คบอร์ด

#ToolsAccessoriesPegBoard #ชุกตะขอลดขา แขวนกระดานเพ็คบอร์ดสำหรับเก็บอุปกรณ์เครื่องมือ ช่าง

ใช้ pegboard ติดตรงผนังเหนือโต๊ะทำงาน จะเลือกไซส์ขนาดไหนก็ได้ตามความต้องการ นอกจาก
จะใช้เก็บพวกอุปกรณ์เครื่องเขียนได้แล้ว ลองเอาพวก planer หรือ quote กับรูปภาพสวยๆมา
ตกแต่งร่วมกับ pegboard รับรองว่าจะได้มุมทำงานที่สวยงามไม่เหมือนใครและช่วยสร้างแรงบันดาลใจ
ในการทำงานสุดๆ



Headboard, Water wall , Room divider, Laundry room Wall art display, Colorful
Crafty Office Nursery Closet Garage Garden Drawer Thread Paint Navy framed
Tools organizer, cross stitched coat hanger , Spinning display rack, Backsplash in
kitchen Seating chart Gift wrap caddy, Pot Rack Instagram Jewelry display case

#KitchenHooksPegBoard #ไอเดียฮุกตะขอลวด ขาแขวนกระดานเพิกบอร์ดในห้องครัว

จัดห้องครัวโดยใช้ pegboard ยึดกับผนังในตำแหน่งที่ต้องการ แล้วใช้ฮุกรูปตัว J U L V เพื่อแขวนอุปกรณ์ครัวต่างๆ ไม่ว่าจะเป็น ตะหลิว หม้อ กระทะ หรือแก้วน้ำ แล้วหาตะกร้า wire มาติดตั้งเพื่อแขวนขวดซอสปรุงรส จัดเลย์เอาท์การแขวนดี ๆ สักหน่อย รับรองมุมแขวนอุปกรณ์ครัวออกมาสวยงามแถมยังหยิบของใช้งานง่ายอีกต่างหาก





#ClipBoardStationeryPegBoard #ฮุกตะขอหลอด ขาแขวนกระดานเพ็ทบอร์ดตกแต่งผนังด้วยคลิปบอร์ด #เพ็ทบอร์ดอุปกรณ์เครื่องเขียน

ไอเดียตกแต่งผนัง ด้วยคลิปบอร์ด หากคลิปบอร์ดที่มีสีสนสดใสในกรณีทีกลัวว่าผนังจะเกิดการเสียหาย สามารถใช้เพ็ทบอร์ด หรือ หากกระดานมายึดติดกับผนังก่อนที่จะนำคลิปบอร์ดมาประดับ ส่วนตัวคลิปบอร์ด นำรูปภาพ หรืองานศิลปะที่น่าประทับใจของเด็กๆ มาหนีบไว้ เพื่อความน่ารัก สดใสให้กับบ้าน หรือ เลือกใช้คลิปบอร์ดที่มีขนาดแตกต่างกัน แล้วเอารูปภาพที่มีความทรงจำมาหนีบไว้ด้วยก็ได้ เป็นไอเดียธรรมดาที่เราทำกันอยู่แล้วว่า การตกแต่งผนังส่วนใหญ่ก็มักจะตกแต่งด้วย กรอบรูปอยู่แล้ว แต่อาจเพิ่มความเก๋โดยการเลือกใช้รูป ให้มีความเป็นกราฟฟิคมากขึ้น หรือเลือกใช้ กรอบรูปในขนาดที่แตกต่างกัน ทั้งเล็กและใหญ่ ช่วยเพิ่มลูกเล่นให้กับผนังมากขึ้น





#Pegboard #Hooks #ชุกตะขอลวดชาเขานเพ็ทบอร์ด #แผ่นกระดานเพ็ทบอร์ด

#KnittingSewingPegBoard #DIYCraftsBoard #ฮุกตะขอลวดชาเขวนกระดานเพคบอร์ดตกแต่งผนัง ด้วยงานประดิษฐ์เย็บปักถักร้อย

งาน DIY ต่างๆ ที่มีอุปกรณ์เยอะมาก จนไม่มีที่จะเก็บ สามารถนำไอเดียนี้ ไปจัดระเบียบข้าวของเครื่องใช้ของตัวเองได้ นอกจากจะทำให้กำแพงไม่โล่งจนเกินไปแล้ว ยังมีประโยชน์ที่ช่วยทำให้หาของใช้ได้ง่ายขึ้น ดูสวย เป็นระเบียบและยังสะดวกต่อการใช้งานอีกด้วย



#Pegboard #Hooks #ฮุกตะขอลวดชาเขวนเพคบอร์ด #แผ่นกระดานเพคบอร์ด

#Garden Tree Flower Pegboard #สวนแนวตั้ง ฮุกตะขอลวดชาเขวนกระดานเพคบอร์ดตกแต่งสวน ดอกไม้ต้นไม้

ใช้เพคบอร์ดพร้อมฮุกสำหรับเป็นกระถางแนวตั้งปลูกดอกไม้ ต้นไม้ หรือแขวนอุปกรณ์เครื่องมือทำสวน สวนแนวตั้งเป็นทางเลือกหนึ่งสำหรับไอเดียการจัดสวน ซึ่งเหมาะทั้งกับในบ้าน คอนโดมิเนียม ทาวน์เฮาส์ ร้านกาแฟ ฯลฯ เนื่องจากเป็นการเปลี่ยนรูปแบบงานสวนในแนวราบไปสู่สวนในแนวตั้ง ซึ่งนักจัดสวนหรือผู้ที่ชื่นชอบการจัดสวนยังคงสามารถสร้างสรรค์ฝีมือในการ “จัดสวนแนวตั้ง”



ไม่ว่าจะเป็นงานตกแต่งจัดสวน จะภายนอกหรือภายใน กระดานเพคบอร์ดสามารถนำไปจัดวาง จักรยาน กระถางต้นไม้ อุปกรณ์ทำสวน พร้อมรดน้ำได้โดยไม่ต้องกลัวเปียกชื้นสนิมผุกร่อน



#BB GUN PegBoard #แขวนของเล่นปืนบีบีกัน อุปกรณ์เซฟตี้ พร้อมเครื่องมือซ่อมแซมของเล่น

ใช้เพ็ดบอร์ดพร้อมฮุคสำหรับโชว์ปืนบีบีกัน หน้ากาก ลูกโม้ อุปกรณ์ซ่อมแซม นอกจากสวยงามแล้ว
ยังดูดี จัดเก็บเป็นระเบียบด้วย



#Products Presentation Display Show #กระดานเปิดบอร์ดสำหรับโชว์สินค้าให้ลูกค้าเลือกชม

ใช้เปิดบอร์ดพร้อมฮุคสำหรับโชว์ผลิตภัณฑ์ของบริษัทให้เป็นหมวดหมู่ ดูง่าย เป็นระเบียบ สวยงาม ประหยัดพื้นที่





Easy Wall Pegboards Fixing/Assembly/Installation Method

วิธีการติดตั้งแผ่นกระดานเพคบอร์ดยึดติดกับผนังแขวนของ

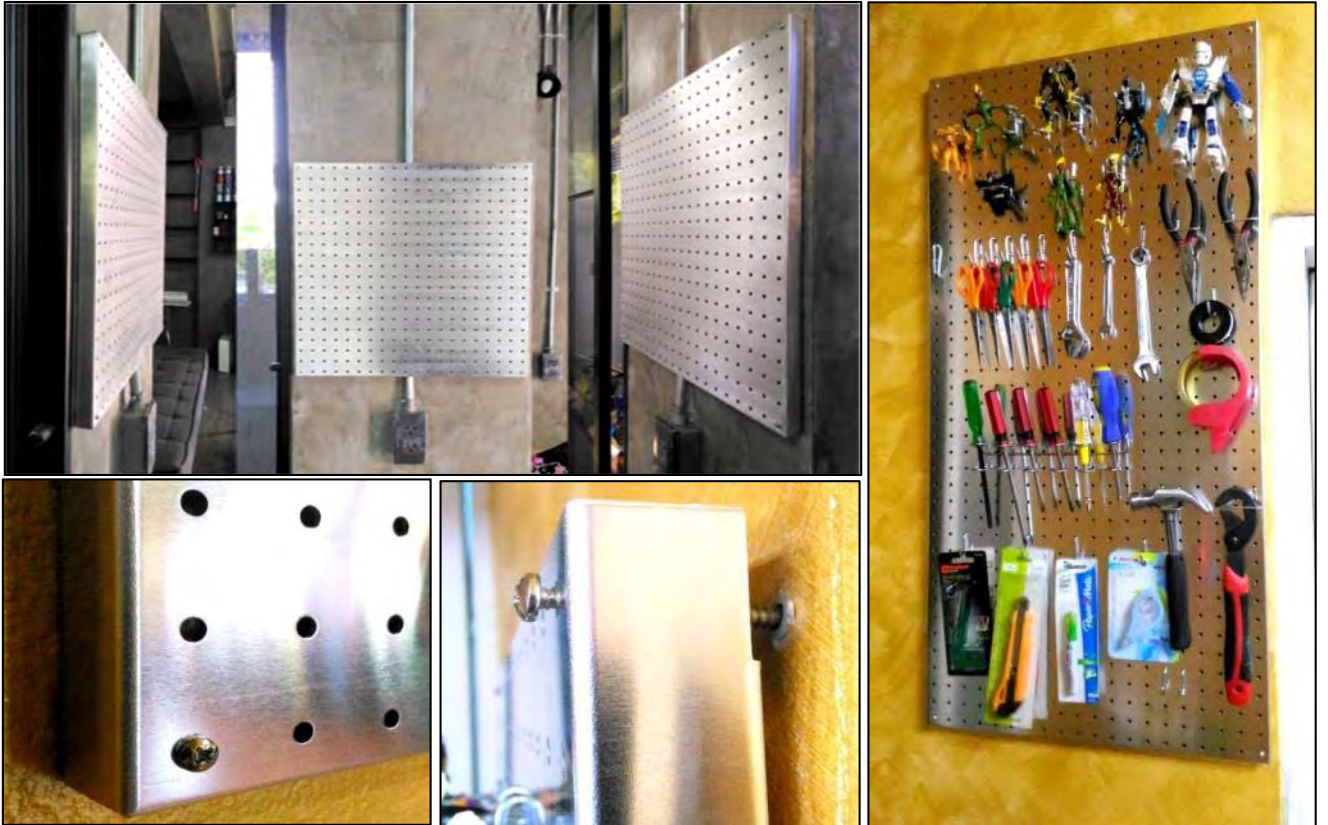

ติดตั้งง่ายๆ เพียงใช้สกรูยึดเข้ากับผนัง ก็สามารถแขวนอุปกรณ์ได้ทันที

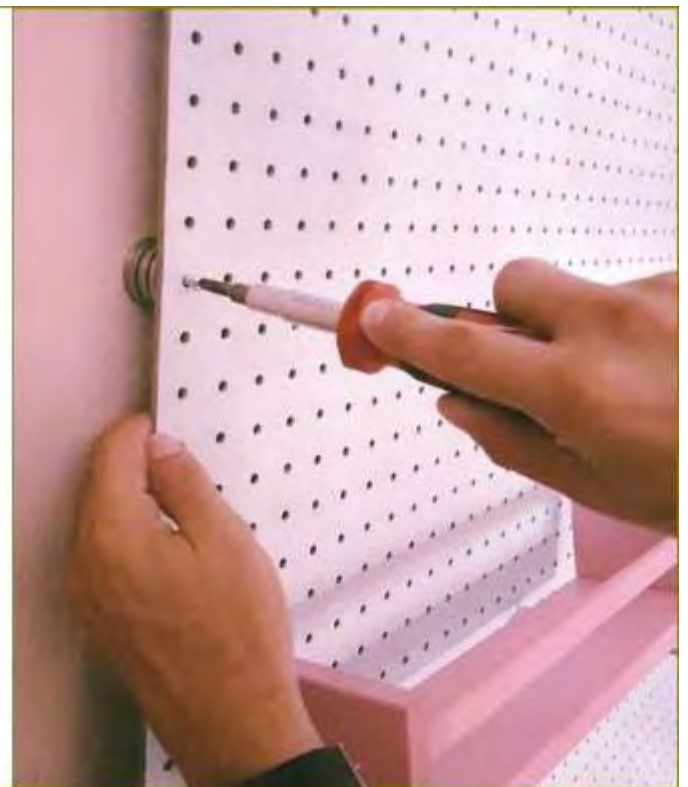

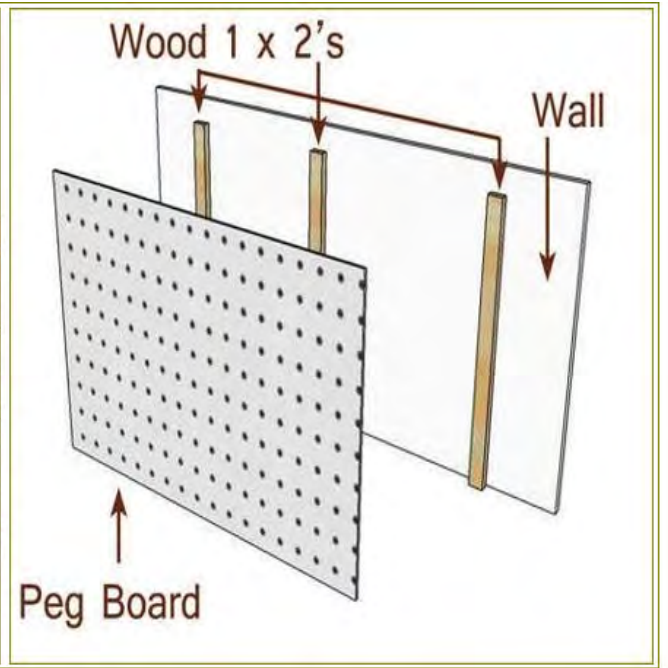

Pegboard ใช้ในห้องประชุมเป็นกระดานโน้ต และ อุปกรณ์ตกแต่งออฟฟิศให้ดูดี

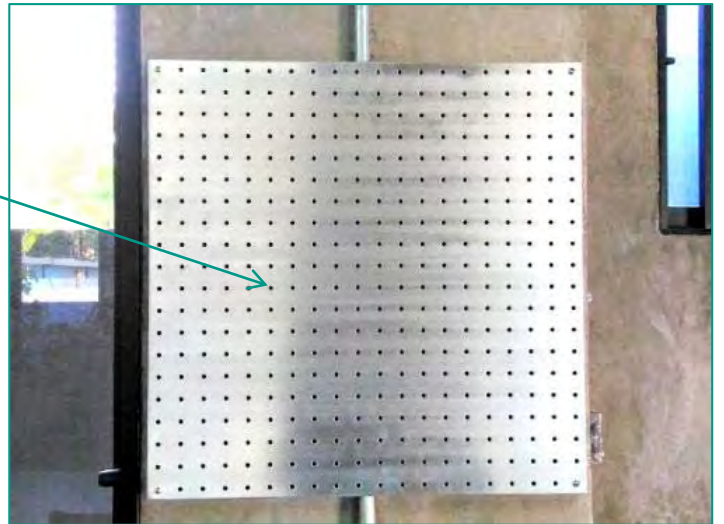

Pegboard Hook Shelves Storage Drawing

แบบแปลน กระดานเพ็ทบอร์ด
แขวนเก็บอุปกรณ์เครื่องมือช่าง

Pegboard แผงเหล็กเจาะรูติดผนังแขวนเครื่องมือ ออกแบบจากแผ่นเหล็กนำมาพับขึ้นรูปแล้วเจาะรูเว้นระยะเท่ากัน ในแต่ละรูจะใช้ในการ ตอกแขวนห้อย ตะขอสุค สำหรับแขวนแสดงเครื่องมือ สินค้า ถุงผลิตภัณฑ์ อุปกรณ์

PEGBOARD DRAWING / แผ่นโลหะเจาะรู พับข้างเก็บขอบ ขนาด 500x1000 mm.

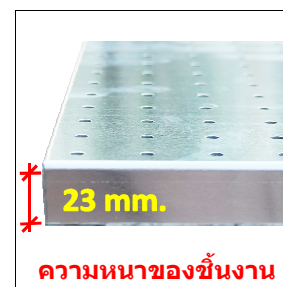
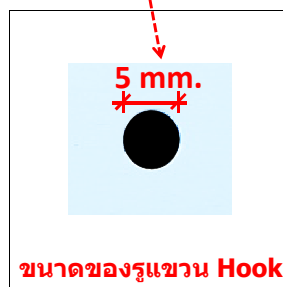
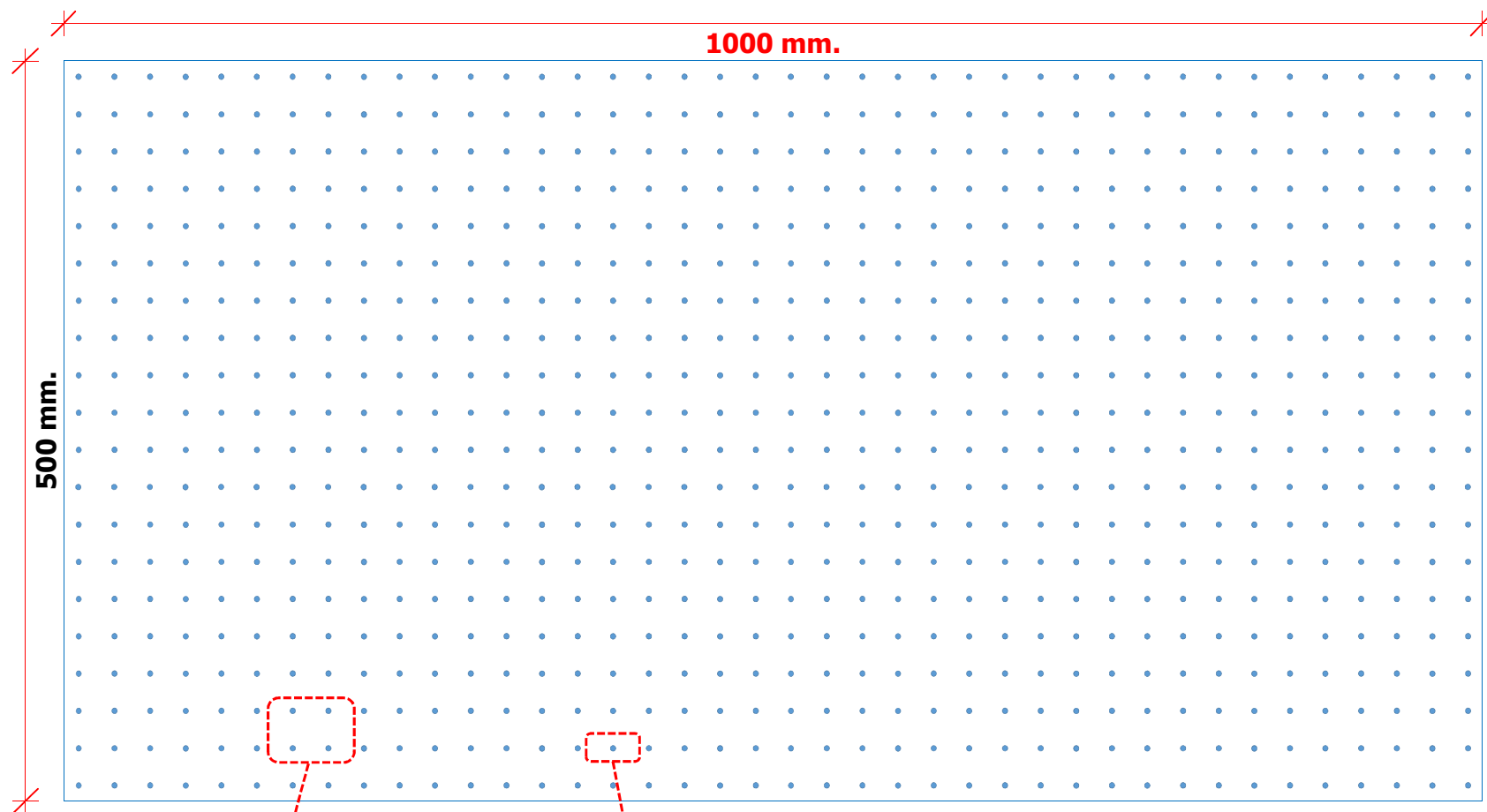

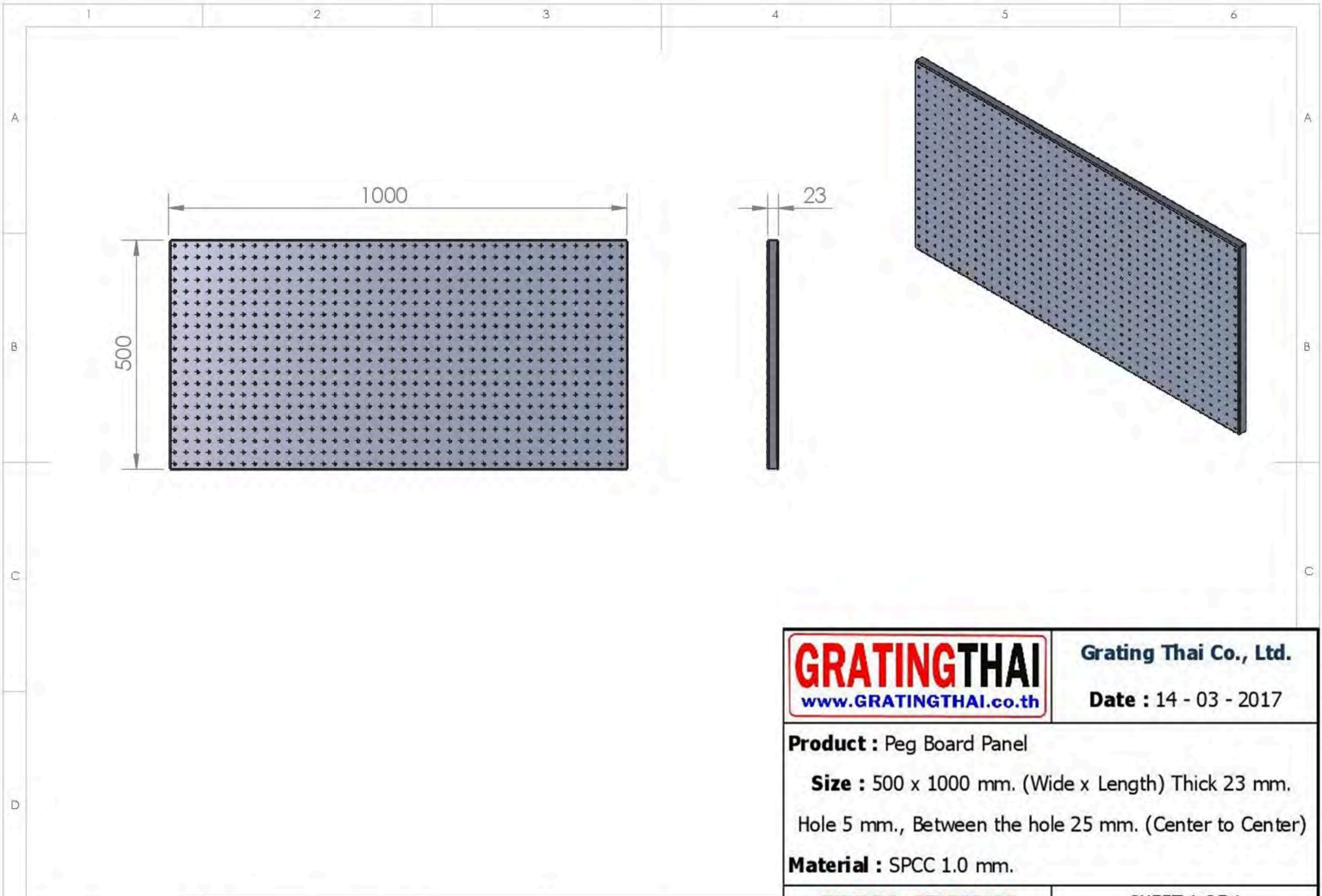

GRATINGTHAI
www.GRATINGTHAI.co.th

Grating Thai Co., Ltd.

Date : 14 - 03 - 2017

Product : Peg Board Panel

Size : 500 x 1000 mm. (Wide x Length) Thick 23 mm.
 Hole 5 mm., Between the hole 25 mm. (Center to Center)

Material : SPCC 1.0 mm.

DWG NO. GT1703005

SHEET 1 OF 1



Hooks Dimension/Specification/Application











ขนาดและวิธีการใช้งานตะขอขาแขวนสูกแผ่นกระดานเพกบอร์ด

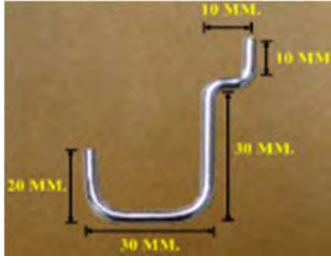







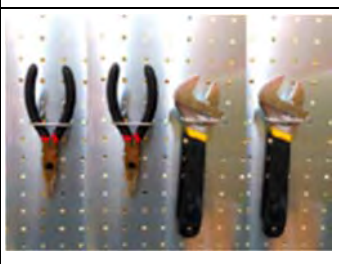

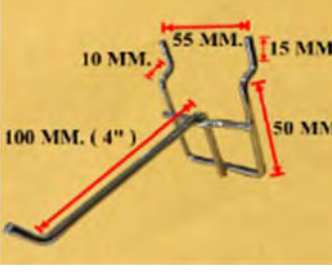

Hook สุกตะขอลดขาแขวนเอนกประสงค์ ที่เกี่ยวสินค้าสิ่งของอุปกรณ์ที่ใช้กับชั้นวางเหล็ก สุกลดขาแขวนแขนวางรับชั้นวางผนัง
 #HardBoard #Pegboard #Hooks #Shelf #เพ็คบอร์ด #เพ็คบอร์ด #เป็คบอร์ด #เพคบอร์ด #เพกบอร์ด #
 เพ็คบอร์ด #แผ่นกระดานเพ็คบอร์ด #แผงเหล็กเจาะรูติดผนัง #แผ่นเหล็กเจาะรู #แผ่นเหล็กแขวน #ชั้นวาง #ชั้นเก็บอุปกรณ์ #
 เครื่องมือช่าง #ตะขอ #ขาแขวน #ที่เกี่ยวสินค้า #สูก #สูก #สูกตะขอลด #ขาแขวน #ตะขอขาแขวน #สูกแขวนสินค้า #กระดาน
 บอร์ด #แผ่นเจาะรู #แผ่นอลูมิเนียมเจาะรู #แผ่นไม้เจาะรู #อุปกรณ์เครื่องใช้ติดผนัง

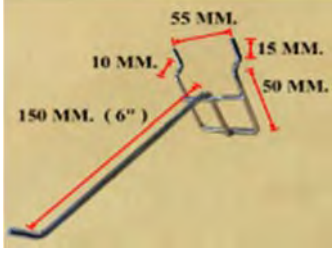
Hook Accessories: อุปกรณ์ตะขอขา แขวนฮุกที่นำมาใช้ร่วมกับ Pegboard

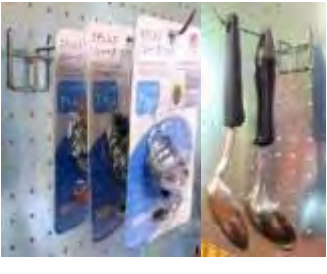

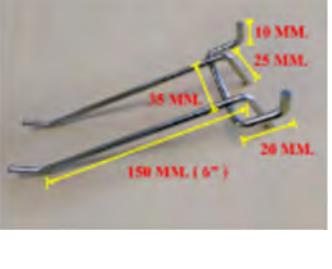

Pegboard accessories come in a variety of hooks, hangers, baskets, and tool holders. To install them, tip the top pegs into the board and then rotate down. Pegboard is a great workspace organizer since it is easy to configure in whichever way you want. Specialty hangers exist for everything from screw guns to crafting supplies.

	Hook	Dimension	การติดตั้ง	วิธีใช้งาน
1	ขาแขวนแม่กุญแจ Key Holder			
2	ขาแขวนถ้วย U-Hook			
3	ขาแขวนตัวแอล L-Hook			
4	ขาแขวนเครื่องมือ Tool Holder			

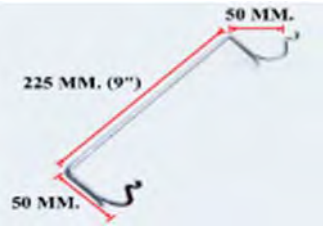
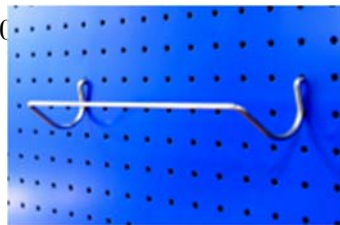

Hook	Dimension	การติดตั้ง	วิธีใช้งาน
5 ขาแขวนเดี่ยว 4 นิ้ว Single Hook 4"			
6 ขาแขวนเดี่ยว 6 นิ้ว Single Hook 6"			
7 ขาแขวนคู่ 4 นิ้ว Double Hook 4"			
8 ขาแขวนคู่ 6 นิ้ว Double Hook 6"			

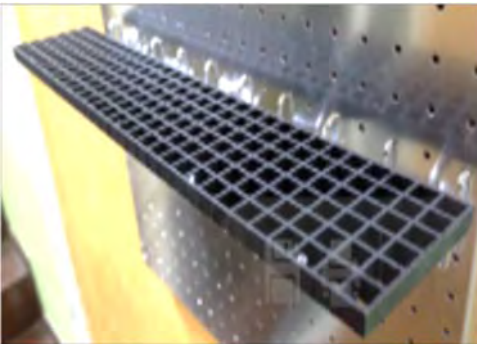

9	ขาแขวนราวจับ Hand Rail Hook 9"			
10	แผ่นชั้นวาง พลาสติก ABS มีรูเอนกประสงค์			

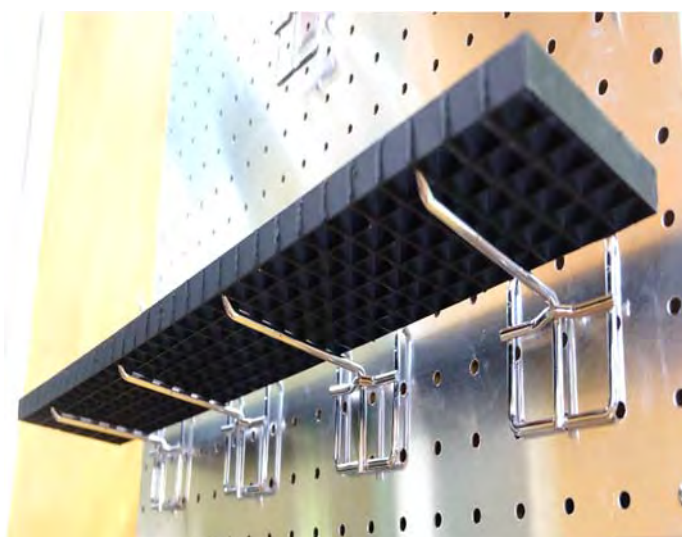
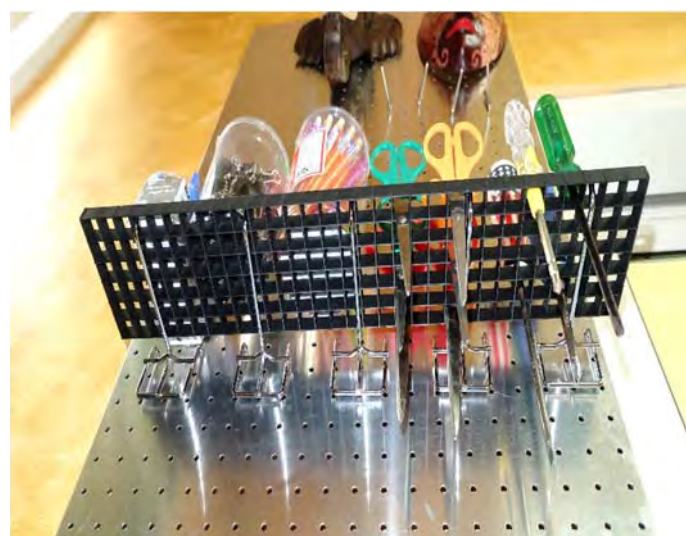
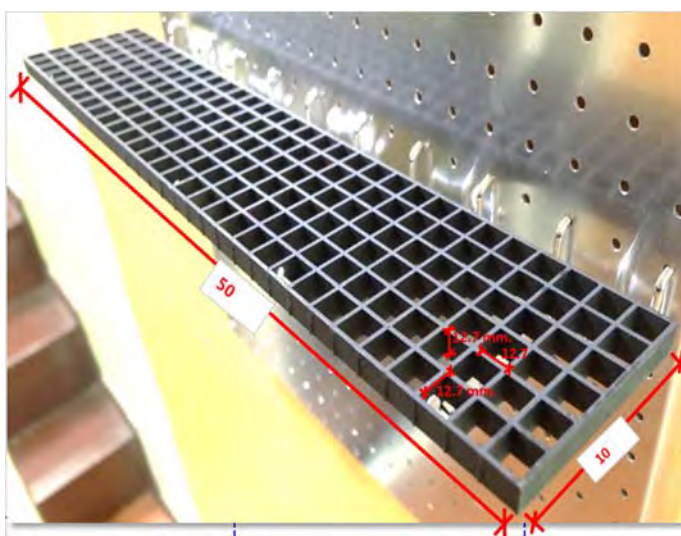

แผ่นชั้นวางมีรูเอนกประสงค์ สำหรับใช้เป็นหิ้งและเสียบเครื่องมือ Plastic Hole tools shelf for Pegboard Hooks ออกแบบมาอย่างลงตัวใช้เป็นทั้งชั้นวาง และช่องเสียบเครื่องมือเครื่องใช้ในแผ่นเดียวกัน ตัวอย่างเป็นช่องเสียบของ เช่น ไขควง กรรไกร คีม ปากกา ของแต่งบ้านอินเทรนด์ หรือตัวอย่างใช้เป็นชั้นวางหนังสือ เครื่องเขียน กล้อง อุปกรณ์ เครื่องมือ ผลิตจากวัสดุพลาสติกเอบีเอส มีรูขนาด 12 มม. ทัวทั้งแผ่น น้ำหนักเบา สวยงาม ไม่เหมือนใคร มีที่เดียวในโลกนี้

1. ขาแขวนแม่กุญแจ Key Holder

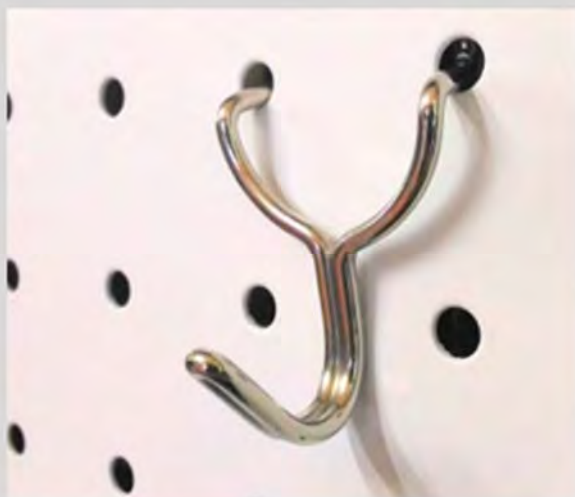
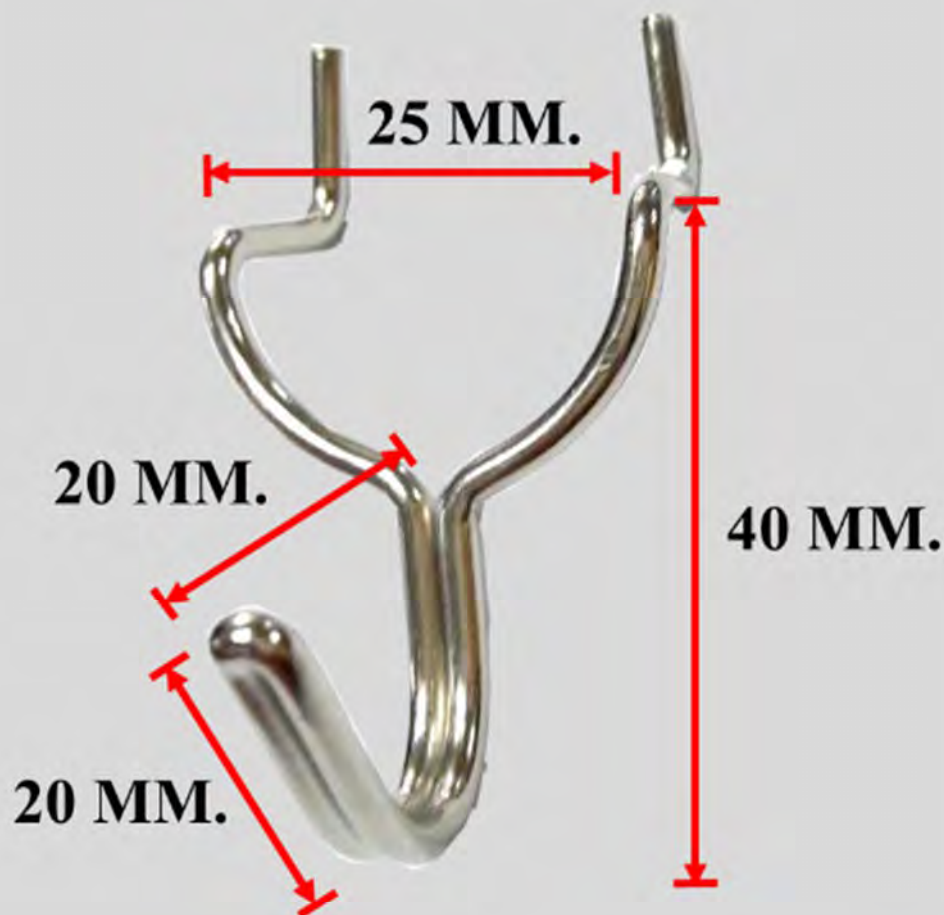

Chancon's Hook-Holder Made of Dia. Rod 2.5 mm. for Universal Pegboard.

ขาแขวนฮุค ผลิตจากเส้นลวดขนาด 2.5 มม. แข็งแรง ทนทาน ไม่บิดงอ กระชับรูแขวน ใช้ได้กับเพ็ทบอร์ดทั่วโลก

2. ขาแขวนถ้วย U-Hook

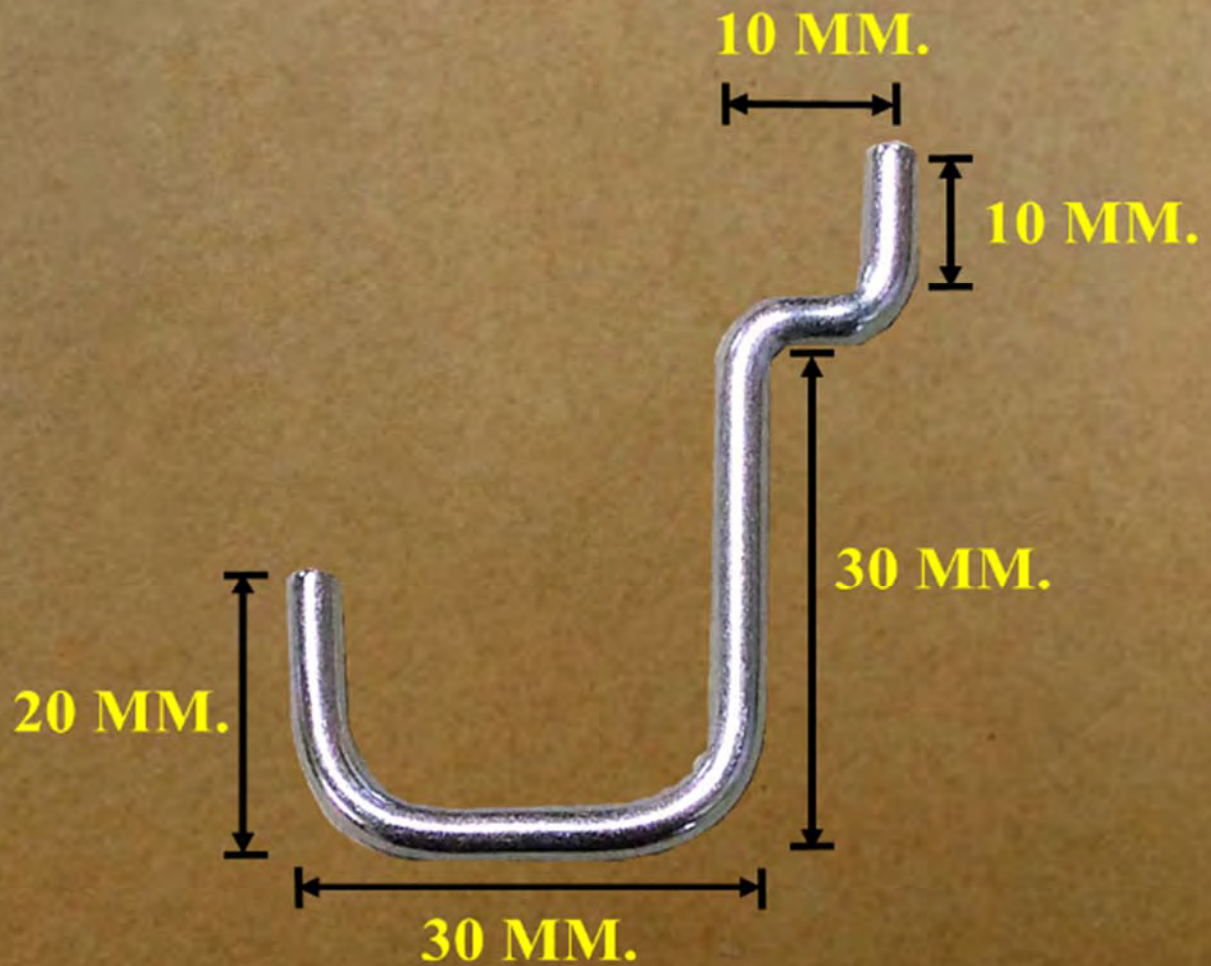

Chancon's Hook-Holder Made of Dia. Rod 4 mm. for Universal Pegboard.

ขาแขวนช้อน ผลิตจากเส้นลวดขนาด 4 มม. แข็งแรง ทนทาน ไม่บิดงอ กระชับรูแขวน ใช้ได้กับเพ็ทบอร์ดทั่วโลก

3. ขาแขวนตัวแอด L-Hook

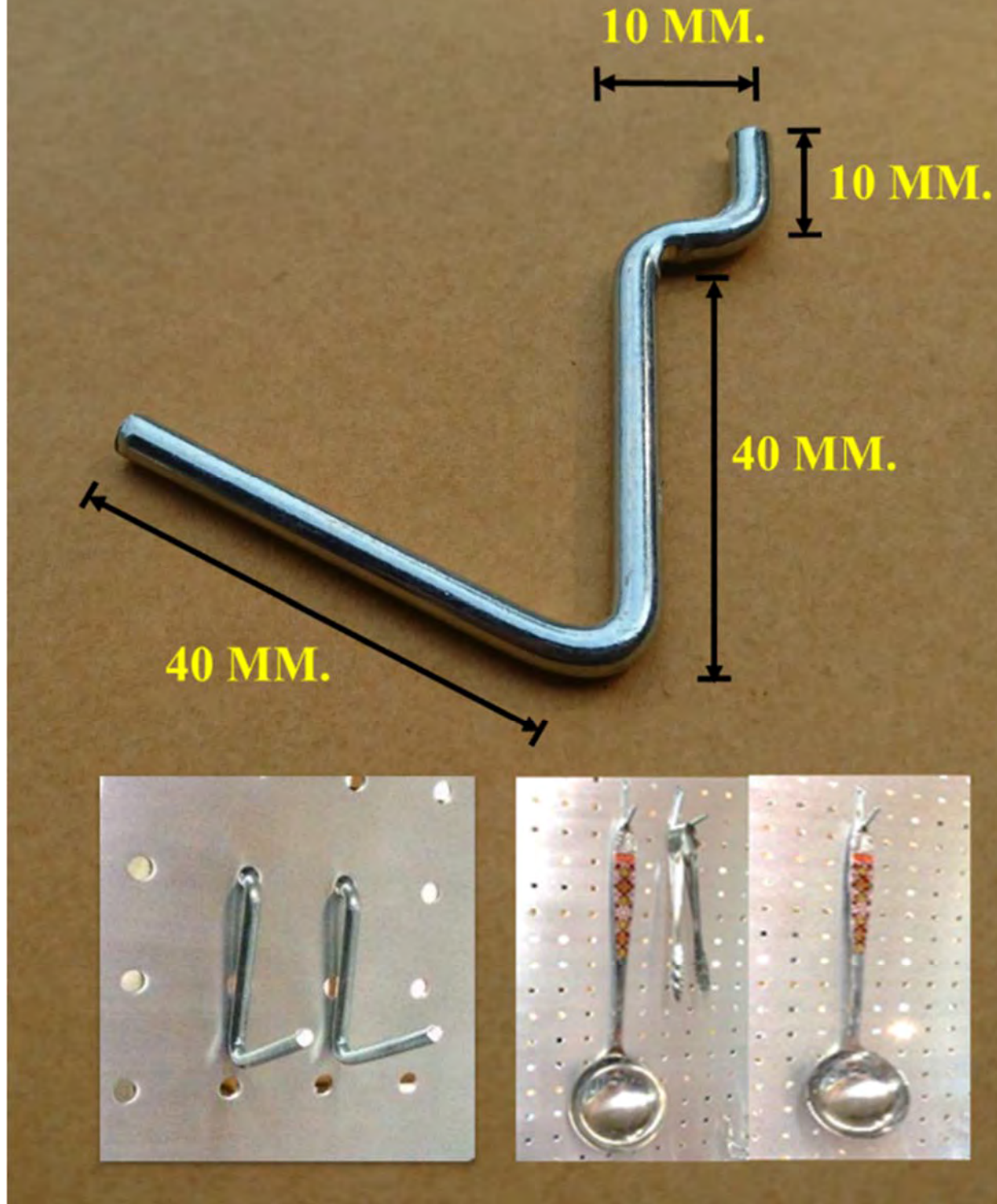

Chancon's Hook-Holder Made of Dia. Rod 4 mm. for Universal Pegboard.

ขาแขวนฮุค ผลิตจากเส้นลวดขนาด 4 มม. แข็งแรง ทนทาน ไม่บิดงอ กระชับรูแขวน ใช้ได้กับเพ็กบอร์ดทั่วโลก

4. ขาแขวนเครื่องมือ Tool Holder

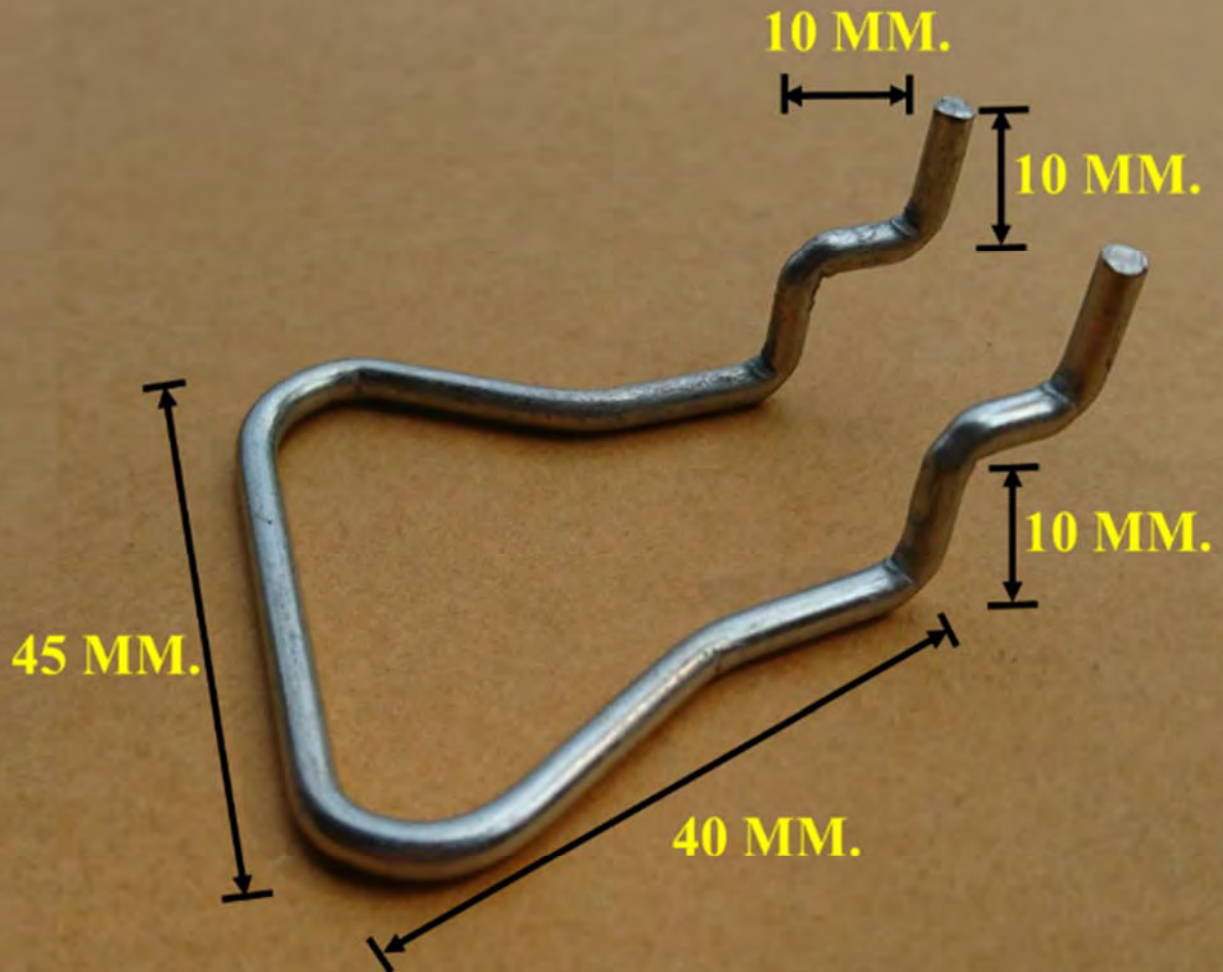

Chancon's Hook-Holder Made of Dia. Rod 4 mm. for Universal Pegboard.

ขาแขวนฮุค ผลิตจากเส้นลวดขนาด 4 มม. แข็งแรง ทนทาน ไม่บิดงอ กระดาษรูแขวน ใช้ได้กับเพ็กบอร์ดทั่วโลก

5. ขาแขวนเดี่ยว Single Hook-4"

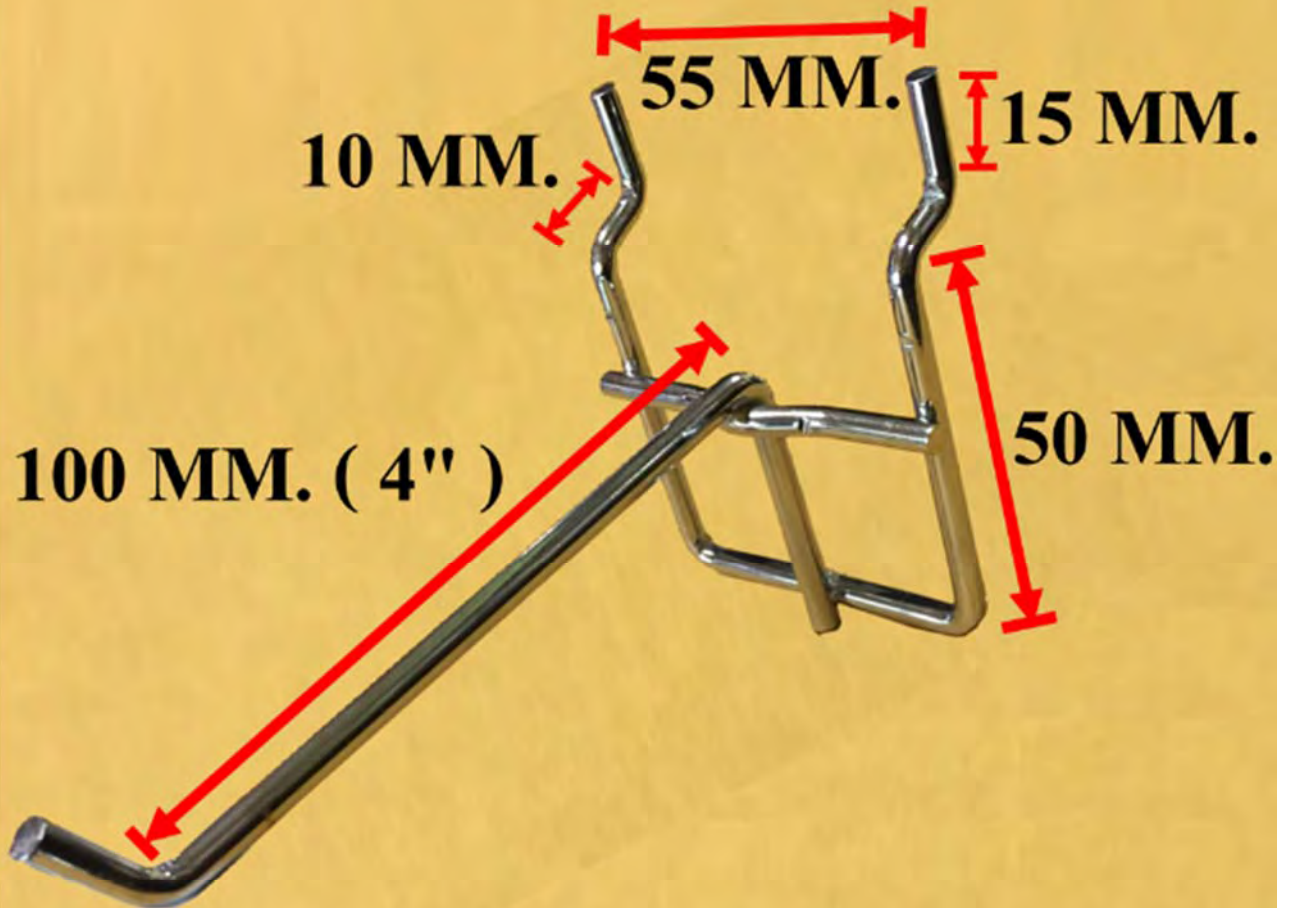

6. ขาแขวนเดี่ยว Single Hook-6"

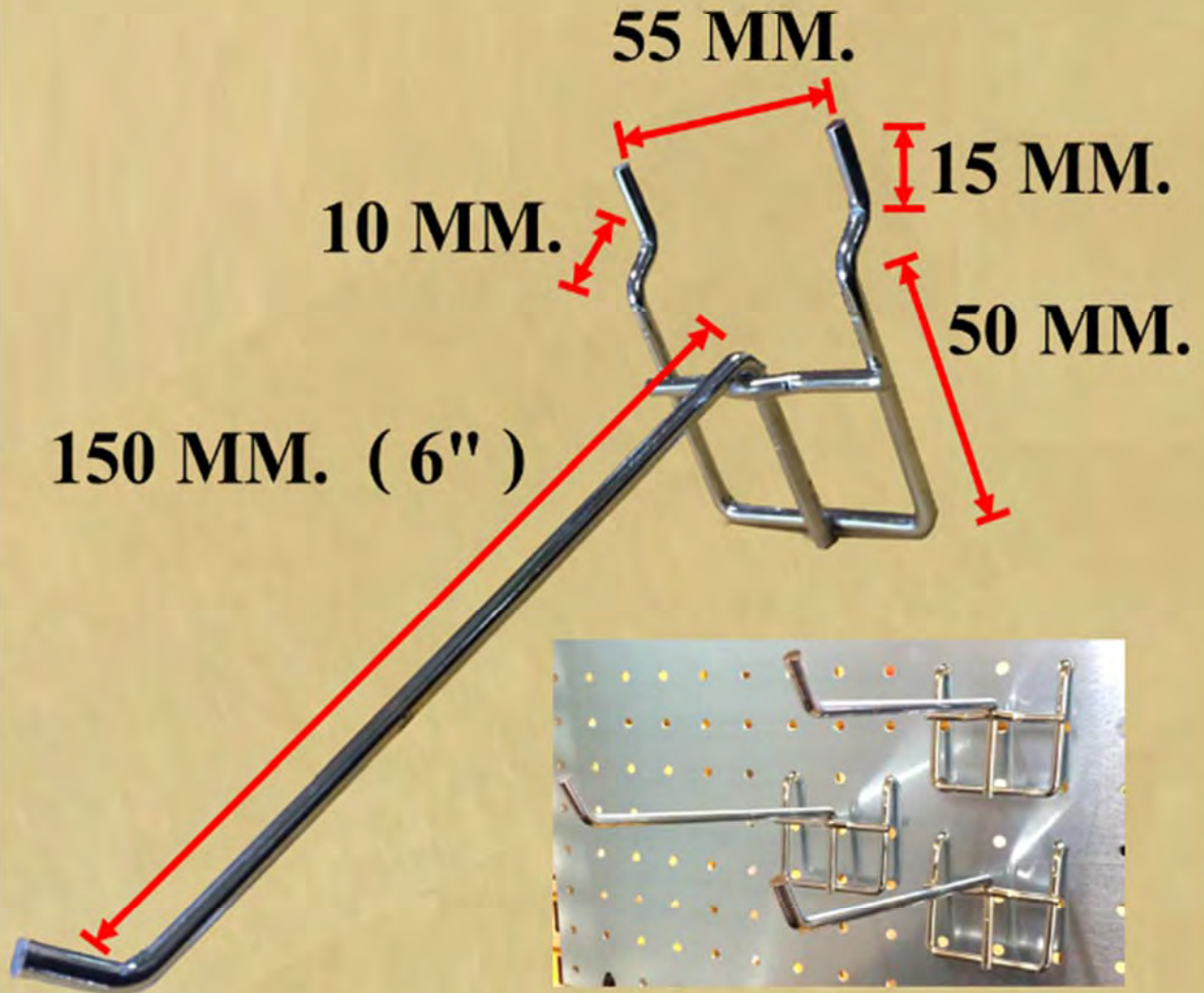

7. ขาแขวนถุง Double Hook-4"



8. ขาแขวนคู่ Double Hook-6"

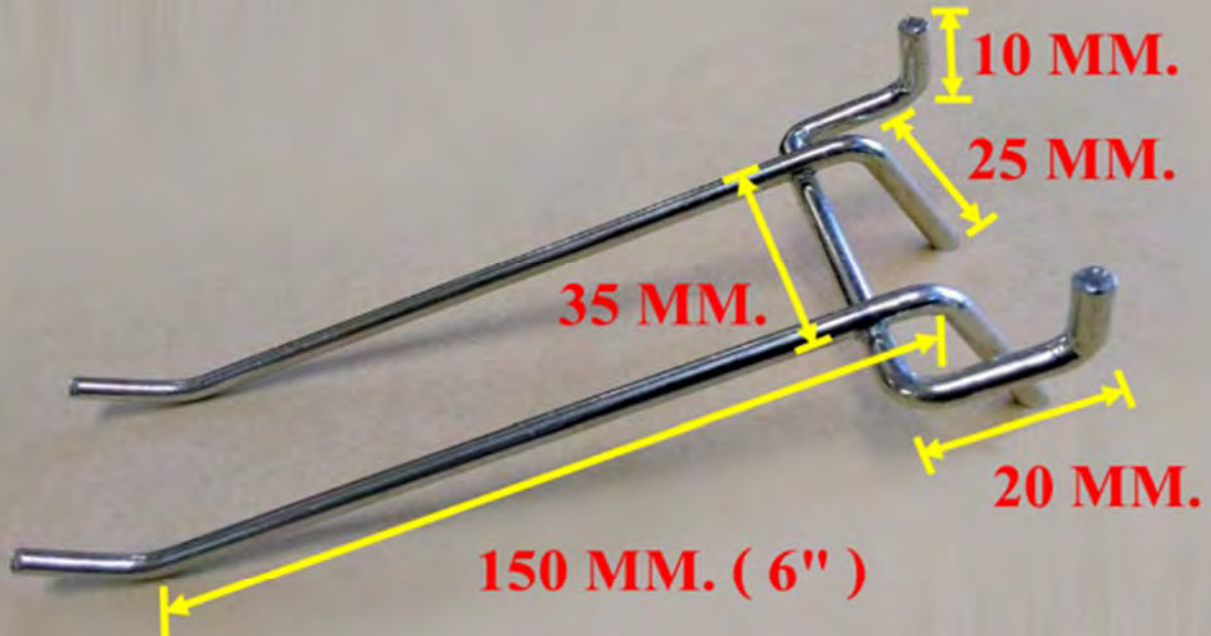

9. ขาแขวนราวจับ Hand Rail Hook-9"

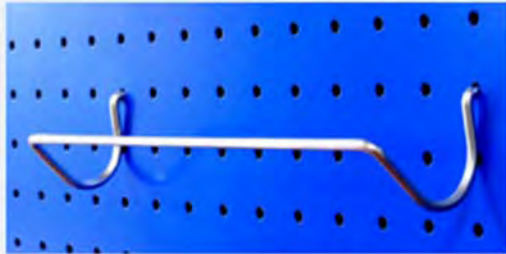

50 MM.

225 MM. (9")



50 MM.



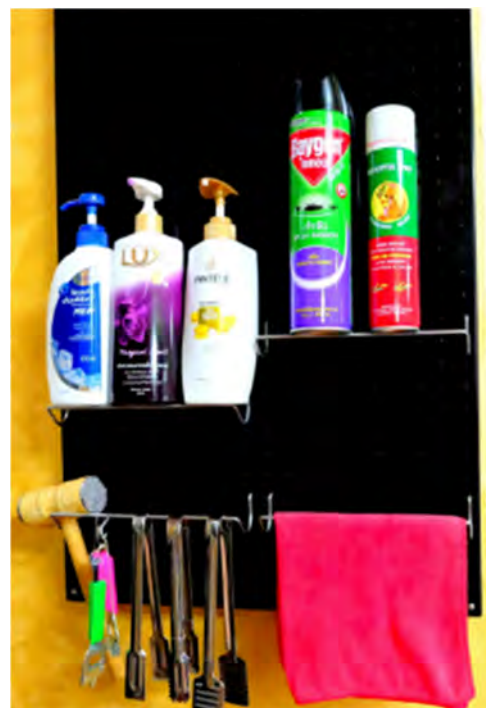
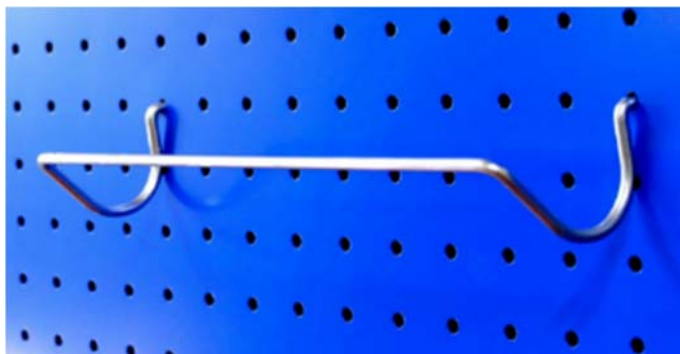

10. แผ่นชั้นวางพลาสติกเอนกประสงค์

แขวนเสียบวางห้อยตั้ง จัดเก็บอุปกรณ์เครื่องมือ

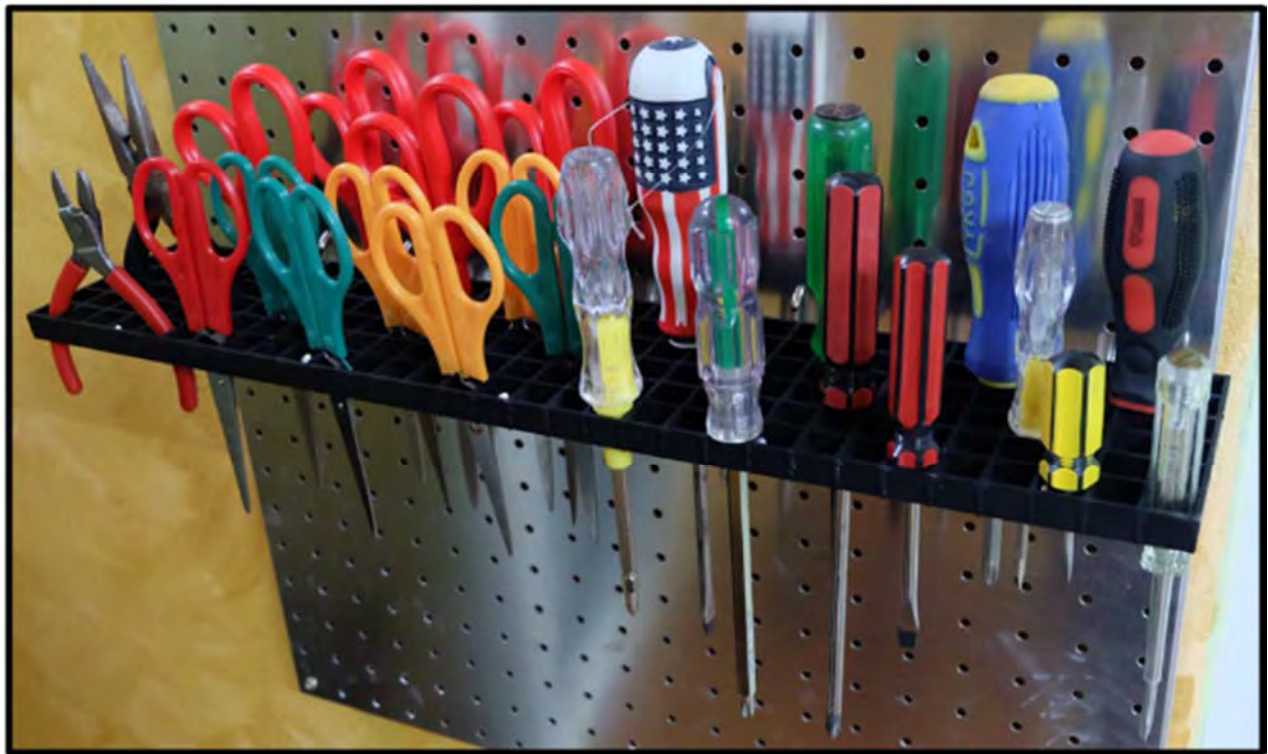
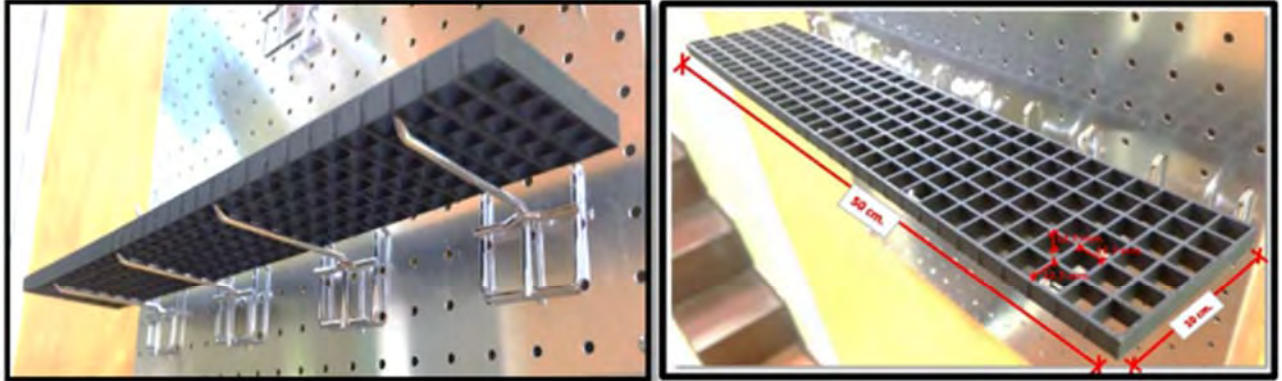

Mini Square Mesh Size 12.70 mm. (Hole distance between) (ช่องรูเล็กสี่เหลี่ยมจตุรัส ขนาด 12.70 มม.)

แผ่นชั้นวางมีรูเอนกประสงค์ สำหรับใช้เป็นหิ้งและเสียบเครื่องมือ **Plastic Hole tools shelf for Pegboard Hooks** ออกแบบมาอย่างลงตัวใช้เป็นที่ชั้นวาง และช่องเสียบเครื่องมือเครื่องใช้ในแผ่นเดียวกัน ตัวอย่างเป็นช่องเสียบของ เช่น ไขควง กรรไกร คีม ปากกา ของแต่งบ้านอินเทรนด์ หรือตัวอย่างใช้เป็นชั้นวางหนังสือ เครื่องเขียน ก่อง อุปกรณ์ เครื่องมือ ผลิตจากวัสดุพลาสติกเอบีเอส มีรูขนาด 12 มม. ทั่วทั้งแผ่น น้ำหนักเบา สวยงาม ไม่เหมือนใคร มีที่เดียวในโลกนี้

แผ่นชั้นวางมีรูเอนกประสงค์ สำหรับใช้เป็นหิ้งและเสียบเครื่องมือ Plastic Hole tools shelf for Pegboard Hooks

ใช้สำหรับสร้างเป็นแผงตะแกรงเพื่อวางสิ่งของ เช่น ไขควง กรรไกร คีม สามารถเสียบเข้ากับรูของตะแกรง ABS ทำให้ดูสวยงามเป็นระเบียบ ให้ความรู้สึกแข็งแรง ทนทาน ช่วยเพิ่มความสวยงามในบ้านคุณ ให้ความรู้สึกดูเป็นระเบียบ ชั้นวางแผ่น ABS ด้วยคุณสมบัติที่ไม่เกาะฝุ่น ไม่ฝังคราบสกปรก จึงทำให้ง่ายต่อการทำความสะอาด ใช้ผ้าเช็ดทำความสะอาดอย่างเบามือ หรือ นำไปล้างน้ำแล้วตากให้แห้ง ไม่ว่าจะนำไปติดตั้งภายนอกบ้านหรือภายในบ้านก็คงความเป็นระเบียบและสวยงาม

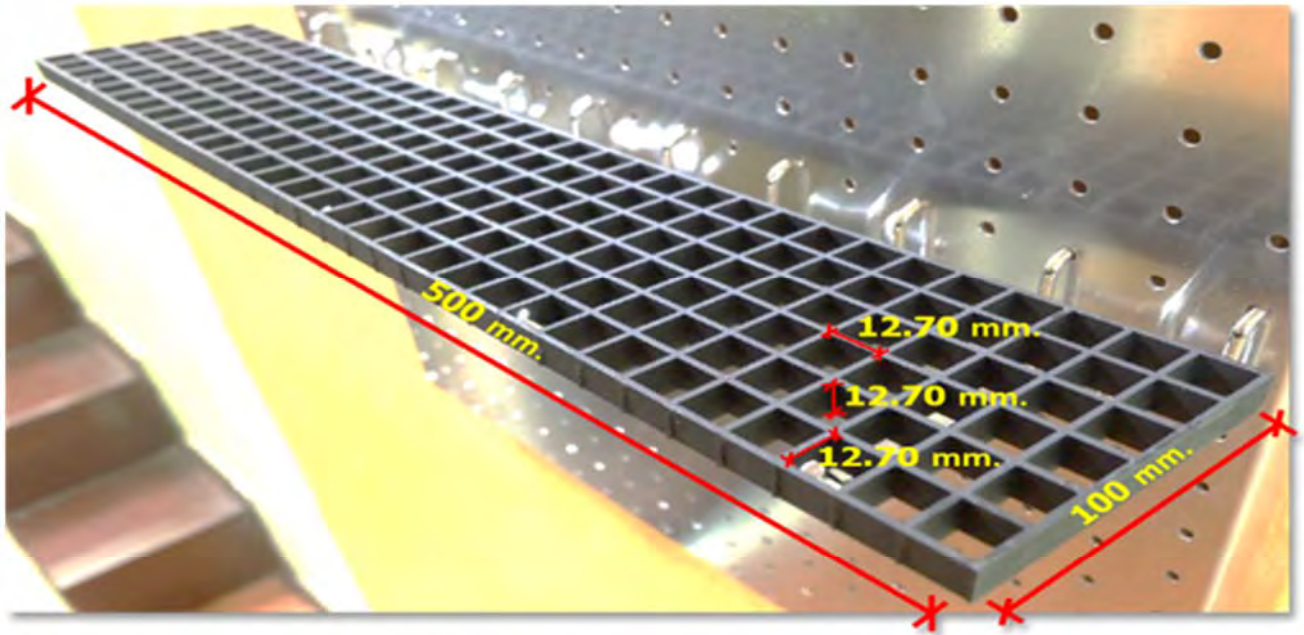

สามารถนำไปจัดระเบียบตกแต่งของใช้ต่างๆในทุกๆห้องให้สวยงาม

- ในห้องครัว ใช้แขวนตะหลิว ทัพพี กระทะ หม้อ อุปกรณ์เครื่องครัวชิ้นเล็กๆ
- ในห้องเครื่องมือ ใช้เสียบไขควงหรือแขวนไขควง คีม สว่าน ประแจ กรรไกร คัตเตอร์
- ในห้องแต่งตัว ใช้เป็นที่แขวนเครื่องประดับ ต่างหู สร้อยคอ กำไล นาฬิกาตั้งโต๊ะ หมวก
- วางอุปกรณ์เครื่องเขียน หนังสือ ก่อ่งใส่ดินสอ ปากกา ก่อ่งทิชชู อื่นๆ

แผ่นชั้นวางมีรูเอนกประสงค์ Standard Color: Black Color. สติ๊กเกอร์มาตรฐาน : สีดำ พื้นผิวเรียบมันสนิท เช็ดทำความสะอาดง่าย ป้องกันความชื้นกันน้ำได้สมบูรณ์ ผลิตจากพลาสติก เอบีเอส คุณภาพสูง

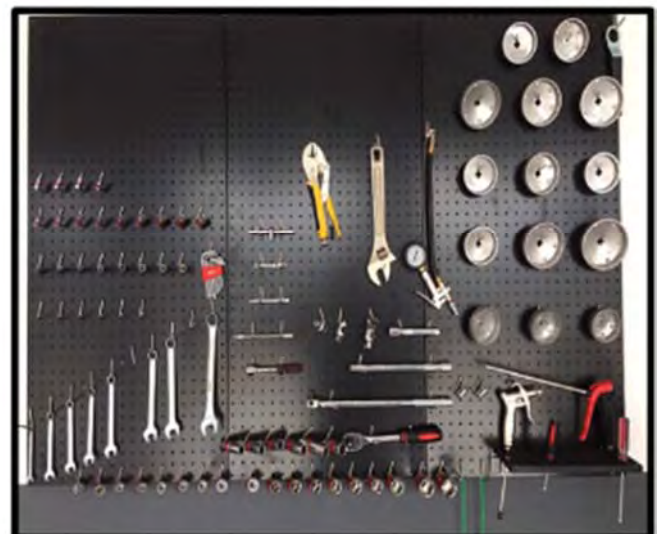

No. ราคาตะแกรงระบายน้ำแยกตามวัสดุ ** ราคา บาท/เมตร/ชิ้น
ลำดับ แผ่นเกรดตั้งตะแกรงระบายน้ำ ขนาดมาตรฐาน กว้างxยาว (ซม.)

**ทุกตัวมีสต็อก
พร้อมส่ง !**

ตะแกรงระบายน้ำรอบสระว่ายน้ำ / ABS SwimmingPool Grating		25x100	30x100
1	ABS1-2 Overflow Grating: H=22.5mm, Standard Type (46 ชิ้น/เมตร, พลาสติกหนา 12.5mm. รุ่นมาตรฐาน, แกนคู่ใช้กับสระรูปวงกลมได้)	550.-	650.-
2	ABS3-4 Overflow Grating: H=24.5mm, Heavy Load (38 ชิ้น/เมตร, พลาสติกหนา 15mm. รุ่นหนาพิเศษ, แกนคู่ใช้กับสระรูปวงกลมได้)	750.-	850.-

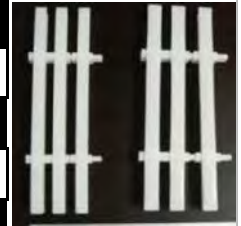

Swimming Pool Grating Size | ขนาดตะแกรง กว้างxยาว (ซม.) :

25x100	30x100
--------	--------

ตะแกรงพลาสติกระบายน้ำชนิดแข็งแรงเหนียวพิเศษ / Patent Plastic PP Grating		25x100	30x100
3	ตะแกรงระบายน้ำPP สีเทา (สีปูนเปลือย Loft) (สิทธิบัตรเฉพาะ, ขนาดมาตรฐาน 20-25-30cm X 100cm, ช่องรู 15x30mm วางโรยกรวดได้ดี)	650.-	650.-
4	ตะแกรงระบายน้ำPP สีดำเงาพิเศษ (Glossy Black)	800.-	800.-
5	ตะแกรงระบายน้ำPP สีผลิตพิเศษ (แดง น้ำเงิน เหลือง ฯลฯ)	950.-	950.-

A2 ProlyPropylene (PP)



A3 มีตัวล็อกระหว่างแผ่น



HDG. Steel Grating Size | ขนาดแผ่นตะแกรง กว้างxยาว (ซม.) :

25x100	30x100
--------	--------

ตะแกรงเหล็กแผ่นเชื่อมสำเร็จรูปชุบกลวไนซ์กันสนิม HotDip Grating		25x100	30x100
6	Steel Grating ช่องรู 40x100mm สูง 25mm เหล็กหนา 3mm	1,000	1,100
7	Steel Grating ช่องรู 30x100mm สูง 25mm เหล็กหนา 5mm	2,000	2,200

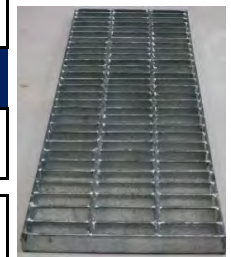

FRP Fiberglass Grating Size | ขนาดตะแกรง กว้างxยาว (ซม.) :

25x100	30x100
--------	--------

FRP Grating ตะแกรงไฟเบอร์เสริมแรงทดแทนสแตนเลส ตัดได้ทุกขนาด		25x100	30x100
8	FRP Grating ช่องรู 38x38mm. สูง 25mm. แกนหนา 6.4mm. (Food Grade, ผิวกันลื่น, มี 5 สีมาตรฐาน เหลือง เขียว เทา ดำ น้ำเงิน, ทนสารเคมี สนิม)	1,750	2,100
9	FRP Grating ช่องรู 38x38mm. สูง 38mm. แกนหนา 6.4mm. (Food Grade, ผิวกันลื่น, มี 2 สีมาตรฐาน เหลือง เทา ทนสารเคมี สนิม)	2,750	3,300

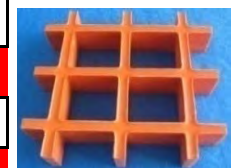















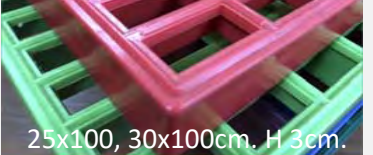

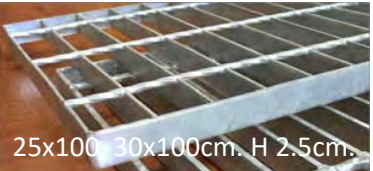
Stainless Steel Grating Size | ขนาดตะแกรง กว้างxยาว (ซม.) :

ตะแกรงระบายน้ำสแตนเลสสำเร็จรูป สแตนเลสฟลอร์เดรนเกรดตั้ง (เสริมคาน)		10x100cm	15x100cm
10	Stainless Steel Grating High 25mm., thick 2mm. - Small	2,000	2,400
		25x100cm	30x100cm
11	Stainless Steel Grating High 25mm., thick 2mm. - Big Size	3,400	3,800

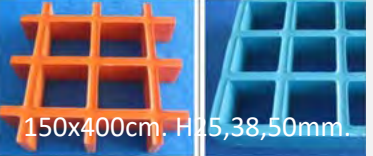

วิธีการเลือกซื้อตะแกรงระบายน้ำ Grating Shopping Guidance Expert

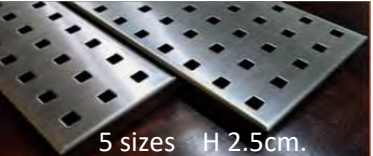
วัสดุตะแกรง \ คุณสมบัติ	ขนาดที่มีสต็อก	ระดับราคา (บาท)	แช่น้ำได้ ไม่เป็นสนิม	รถวิ่งผ่านได้?	สั่งตัด สั่งทำพิเศษ	ความสวยงาม	รูปสินค้า สี สัน ความหยาบ สวยงาม
1. ABS Plastic Grating ตะแกรงพลาสติกเอบีเอส	25x100cm., 30x100cm. สูง 2.5cm.	 450 - 700.-	 ไม่เป็นสนิม	 150กก.	สั่งทำและตัดปรับไม่ได้ ใช้กับสระโค้งได้	สีขาวครีม เหมือนในท้องตลาด ไข่ทั่วไป	 25x100, 30x100cm. H2.5cm.
2. PP Plastic Grating ตะแกรงพลาสติกพีพี	25x100cm., 30x100cm. สูง 3cm.	 650 - 950.-	 ไม่เป็นสนิม	 200กก.	สั่งตัดเป็นขนาดพิเศษ และนำมาวางต่อกันได้	สวยดูดี เหนียวทน ไรรอยต่อ มีเอกลักษณ์	 25x100, 30x100cm. H 3cm.
3. Hdg. Steel Grating ตะแกรงเหล็กแผ่นเชื่อมชุบกันสนิม	25x100cm., 30x100cm. สูง 2.5cm.หนา 3, 5mm.	 850-2,000.-	เหมาะใช้ใน พื้นที่แห้ง รับน้ำหนักกรรกรังผ่านได้	 1.5 - 25 ตัน	สั่งผลิตขนาดพิเศษ ภายใน 14-21 วัน	เหล็กแผ่นเชื่อม ชุบ สอหดปี สิบ รอนเงิน	 25x100, 30x100cm. H 2.5cm.
4. FRP Molded Grating ตะแกรงไฟเบอร์กลาส	150x400cm. สูง 2.5cm., 3.8cm., 5cm.	 1,600-2,000	 ไม่เป็นสนิม ทนสารเคมี	 500กก.	สั่งตัดเป็นขนาดพิเศษได้ ภายใน 3 วัน	สวย ช่องรู สี เหลี่ยม จดรัส มีเอกลักษณ์	 150x400cm. H 25,38,50mm.
5. Stainless 304 Grating ตะแกรงสแตนเลส 304	10, 15, 20, 25, 30x100cm. สูง 2.5cm.	 2,000-3,800	 ไม่เป็นสนิม ทนสารเคมี	 200กก.	สั่งทำขนาดช่องรู แบบพิเศษ ภายใน 14 - 21 วัน	หยาบ สว่าง เสริมคุณค่าที่อยู่	 5 sizes H 2.5cm.

- ตะแกรงพลาสติกพีพีเกรดดี สิบปีประกันเฉพาะ ไม่มีใครเหมือน แข็งแรง เหนียวพิเศษ ช่องรูเล็ก กันลื่น ใช้ทดแทนตะแกรงรอบสระว่ายน้ำรุ่นเก่าได้ดี
- ตะแกรงไฟเบอร์กลาส สั่งตัดเป็นขนาดพิเศษได้ภายใน 3 วัน นวัตกรรมใหม่ สวยงามดูดี มีเอกลักษณ์ ทนแดด สารเคมี ใช้ทดแทนตะแกรงเหล็ก สแตนเลส
- ตะแกรงเหล็กแผ่นเชื่อมชุบกันสนิม เลือกวัสดุเกรดเอ ใช้ระบบเชื่อมหลอมเป็นเนื้อเดียวด้วยระบบออตเมติก CO2/MIG เคลือบผิวกันสนิม 75 ไมครอน
- ตะแกรงสแตนเลส 304 เลือกวัสดุหนา 2mm. (หนาที่สุดในตลาด) เชื่อมคานซีพพอร์ทด้านล่างห่างทุกๆ 20 ซม. เพื่อเสริมความแข็งแรงทั้งแผ่น
- ถ้าต้องการให้มีรถวิ่งผ่านบนตะแกรง เลือกได้เพียงวัสดุเดียว คือใช้ ตะแกรงเหล็กแผ่นเชื่อมชุบกันสนิมเท่านั้น แต่หากลูกค้าต้องการเพียงใช้ในรอบบ้าน ห้องน้ำ ตลาดสด ที่ไม่มีรถวิ่งผ่าน สามารถเลือกตามงบประมาณและพื้นที่ที่ต้องการใช้

E-Mail: mkt@chancon.co.th

Sales Tel: 081 932 7894, 061 647 0184-6



ขออนุญาตแจ้งเวลาทำการของบริษัท
วันจันทร์ - วันศุกร์ : เปิด 08.30 น. ปิด 17.30 น.
รับสินค้าได้ตั้งแต่เวลา 09.00 น. - 17.00 น.
สโตร์ปิดพักกลางวันตั้งแต่เวลา (12.00 น. - 13.00 น.)
วันเสาร์ : เปิด 08.30 น. ปิด 12.00 น.
รับสินค้าได้ตั้งแต่เวลา 09.00 น. - 11.30 น.
วันอาทิตย์ : หยุด

Order Instruction: คำแนะนำในการสั่งซื้อสินค้า เงื่อนไขการส่งสินค้า ขอใบเสนอราคา

1. ราคาที่นำเสนอทุกรายการตามใบเสนอราคา เป็นราคารับสินค้าเองที่คลังของบริษัท ยังไม่รวมภาษีมูลค่าเพิ่มและค่าขนส่งสินค้า (Price offered excluded VAT and Delivery)
2. การขอใบเสนอราคา ให้เข้าเว็บไซต์ www.CHANCON.co.th จากนั้นเลือกสินค้าที่ต้องการขอราคา จะมีใบเสนอราคาขึ้นมาที่หน้าแรกเสมอ ให้คลิกที่ใบเสนอราคาหน้าเว็บไซต์ เป็นการ Download ใบเสนอราคาในรูปแบบ Acrobat File เพื่อเซฟนำมาพิมพ์ในเครื่องได้ทันที
3. การขอดูตัวอย่างหรือติดต่อสั่งซื้อได้ที่ บริษัทแชนคอน โดยตรง(ไม่มีสาขาที่อื่น) ตามที่อยู่: เลขที่ 199 ซอยท่าข้าม21/1 ถนนพระราม2 แขวงสามด่า เขตบางขุนเทียน กทม. 10150
4. บริการส่งฟรีภายในเขตกรุงเทพมหานคร สำหรับยอดสั่งซื้อ มากกว่า 30,000 บาท หากยอดสั่งซื้อต่ำกว่า ลูกค้าจะต้องประสานงานจัดเตรียมขนส่งมารับสินค้าที่บริษัท โดยตรง หากให้บริษัทประสานงานและจัดเตรียมขนส่งพร้อมคนยก จะมีค่าใช้จ่าย 2,000 บาท ต่อรอบ
5. กรณีชำระเป็นเงินสด ลูกค้าต้องชำระเงินให้ครบถ้วนก่อนเข้ารับสินค้า โดยจ่ายเป็นเงินสดที่บริษัท หรือโอนผ่านบัญชีธนาคาร เช่น SCB Easy Pay แต่หากจ่ายเป็นเช็ค จะต้องรอให้เช็คเคลียร์ผ่านเงินโอนจากธนาคารโดยสมบูรณ์ก่อน จึงจะรับสินค้าได้

